

2021

会報 行政とやま



富山県行政書士会



Facebook



87

ホームページ



目 次

| | |
|---------------------------|-------------------------|
| 1. 令和3年度第72回定時総会開催 | 1 |
| 令和3年度定時総会に出席された来賓の方々 | 2 |
| 祝電をいただいた方々 | 3 |
| 式辞 | 富山県行政書士会会長 大塚 謙二 4 |
| 祝辞 | 富山県知事 新田 八朗 5 |
| 祝辞 | 富山県議会議長 五十嵐 務 6 |
| 祝辞 | 富山市長 藤井 裕久 7 |
| 祝辞 | 日本行政書士会連合会会長 常住 豊 8 |
| 2. 令和3年度富山県行政書士政治連盟定期大会開催 | 9 |
| 3. 新役員の紹介 | 10 |
| 組織図 | 11 |
| 4. 令和3年度日本行政書士会連合会定時総会開催 | 副会長 澤田 智 17 |
| 5. 第41回日本行政書士政治連盟定期大会開催 | 富山県行政書士政治連盟幹事長 吉田 耕己 18 |
| 6. 令和3年度日行連中部地方協議会定時総会開催 | 総務部長 川西 孝昭 19 |
| 7. 令和3年度功労者表彰 | 20 |
| 8. 富山県行政書士政治連盟だより | 富山県行政書士政治連盟会長 星野 克己 22 |
| 9. 支部だより | |
| ○富山支部 | 支部長 澤田 智 23 |
| ○中新川支部 | 支部長 新鞍 隆司 24 |
| ○下新川支部 | 支部長 三由 久雄 26 |
| ○高岡支部 | 支部長 飯野 道子 27 |
| ○射水支部 | 支部長 仙波 芳一 28 |
| ○砺波支部 | 支部長 上田由美子 29 |
| 10. 会員のひろば | |
| 行政書士活動5年の振り返り | 富山支部 吉村征一郎 30 |
| 5年目を迎えて | 富山支部 黒川真友佳 31 |
| 孫と落語と結婚式 | 富山支部 佐伯 達也 32 |
| 入会后5年を経過して | 富山支部 藤岡 隆徳 33 |
| エビネ(山野草) | 下新川支部 浄土 謙一 34 |
| 5年経過して思うこと | 高岡支部 瀬戸 一雄 35 |
| 私が入会してから | 高岡支部 広沢 晶子 36 |
| この5年を振り返って | 射水支部 澤田 優子 37 |
| 変化 | 砺波支部 常本 智典 38 |
| 11. 新入会員紹介(17名) | 39 |
| 12. 業務資料 | |
| ○業務報告集計表 | 42 |
| 13. 会員の異動 | 43 |
| 14. 事務所訪問 | 広報部副部長 金山 義一 46 |
| 15. コスモス通信 | コスモス富山支部長 森田 幸 47 |
| 16. 事務局だより | 49 |
| 17. お知らせ | |
| ○令和3年度行政書士試験について | 51 |
| ○行政書士徽章・行政書士補助者徽章の取扱いについて | 52 |
| ○会費の納入について | 52 |
| 18. 原稿募集について | 53 |
| 19. 編集後記 | 広報部 黒川真友佳 53 |
| 20. 表紙の写真 | 54 |

令和3年度 第72回 定時総会開催



場 所：ホテルグランテラス富山 4階 祥雲の間

司会者：渡辺徹総務部副部長

出席者：261名 当日出席者：70名

委任状提出者：191名

議 案 審 議

議長・副議長選出

議 長：松原 武 会員
(高岡支部)

副議長：池永 実和 会員
(中新川支部)

議事録署名人指名

：百島由希子 会員
(富山支部)

：吉田 耕己 会員
(高岡支部)

第1号議案 令和2年度事業実施報告承認について

第2号議案 令和2年度決算報告承認について
監査報告

第3号議案 会則の改正について

第4号議案 令和3年度事業計画(案)について

第5号議案 令和3年度予算(案)について

第6号議案 役員を選任について



令和3年度 定時総会に出席されたご来賓の方々

| | |
|----------------------------|-------------|
| 富山県知事 新田八朗様（代理）富山県経営管理部次長 | 南里明日香 様 |
| 富山県議会議長 五十嵐 務様（代理）富山県議会副議長 | 武田 慎一 様 |
| 富山市長 | 藤井 裕久 様 |
| 農林水産大臣 参議院議員 | 野上浩太郎 様（代理） |
| 衆議院議員 | 宮腰 光寛 様（代理） |
| 衆議院議員 | 橘 慶一郎 様（代理） |
| 衆議院議員 | 田畑 裕明 様（代理） |
| 参議院議員 | 堂故 茂 様（代理） |
| 富山県議会議員 | 鹿熊 正一 様 |
| 富山県議会議員 | 中川 忠昭 様 |
| 富山県議会議員 | 渡辺 守人 様 |
| 富山県司法書士会副会長 | 綿 直樹 様 |
| 富山県土地家屋調査士会副会長 | 中村 忠嗣 様 |
| 北陸税理士会富山県支部連絡協議会会長 | 佐伯 健一 様 |
| 富山県社会保険労務士会会長 | 山下 誠 様 |
| 日本行政書士会連合会会長 | 常住 豊 様 |
| 日本行政書士政治連盟会長 | 井口由美子 様 |

祝電をいただいた方々

農林水産大臣参議院議員

衆議院議員

衆議院議員

衆議院議員

参議院議員

富山県司法書士会会長

富山県土地家屋調査士会会長

富山県社会保険労務士会会長

富山県不動産鑑定士協会会長

日本行政書士会連合会中部地方協議会会長

福井県行政書士会会長

野上浩太郎 様

田畑 裕明 様

宮腰 光寛 様

橋 慶一郎 様

堂故 茂 様

大島 徹也 様

磯野 豊 様

山下 誠 様

宮川 裕司 様

坪川 貞子 様

坪川 貞子 様

ご来賓の入場



定時総会会場



式 辞



富山県行政書士会

会長 大塚 謙 二

開会に当たり、ごあいさつを申し上げます。

本日ここに、富山県行政書士会第七十二回定時総会を開催いたしましたところ、富山県知事新田八朗様代理富山県経営管理部次長南里明日香様をはじめご来賓の各位には、大変ご多忙にもかかわらず、ご臨席の栄を賜り誠にありがとうございます。

心からお礼を申し上げます。

また、会員の皆様におかれましては、各人がコロナ感染防止に配慮の上、本日はご出席いただきまして誠にありがとうございました。

日頃より、みなさまには本会の事業運営につきまして深いご理解とご協力をいただいておりますこと、重ねてお礼を申し上げます。

本当にありがとうございます。

本日は、コロナ対策として検温の実施やアルコール消毒、会場の扉を開け放しにして、なるべく短時間で終了できるよう進めて参りたいと存じますので、ご理解いただきますよう、どうか、よろしく願いいたします。

さて、我が国では、先に申し上げた新型コロナウイルス感染収束の兆しが見えず、現時点においても全国十八都道府県では緊急事態宣言やまん延防止等重点措置が今月末から一部地域においては、六月十三日まで期限を延長しており、富山でも富山アラートステージ2が発出されている厳しい状況でございます。私たち行政書士を含め、多くの国民や事業者が社会経済活動に影響を受けていることから、この間、国や地方自治体は様々な給付金等の補助制度を設け対応してきました。行政書士は、この各種補助制度の趣旨を十分に理解のうえ、国民や事業者への支援活動として、申請

手続の相談や申請手続の代理に対応し、違法な業者による申請手続への高額報酬請求の排除などに積極的に取り組んでいるところです。このように、私たち行政書士は、「国民の権利利益の実現に資する」行政書士法の目的に則り、果たすべき役割をしっかりと見定め、さらなる研鑽に努めることが求められています。

今年9月、政府はデジタル・ガバメント実現に向けて「デジタル庁」創設を予定しており、行政のあらゆる分野においてデジタル化推進を加速させています。今後は、すべからく行政手続は電子申請によることが当たり前の時代がやってくると容易に想像ができます。私たちは、こうした行政の大きな変化に対しましてもきめ細やかに対応し、デジタル行政に関する手続の円滑な実施に寄与していくことが責務とされます。

富山会は、これからの時代を的確に見据え、社会の変化に迅速に対応するとともに、一人一人の行政書士が、希望のある自らの未来を描けることができる制度作りに励んで参ります。強固な行政書士制度の構築、そして、さらなる飛躍を目指し、前進していく所存でありますので、会員の皆様には、一層のご理解とご協力を賜りますようお願い申し上げます。

本日は、この後、盛沢山の議案審議が予定されておりますが、色々な事情をご勘案いただきスムーズな審議へのご協力をどうか、よろしくお願いいたします。

簡単ではございますが、定時総会開会のご挨拶とさせていただきます。

本日は、本当にありがとうございました。

祝 辞



富山県知事

新 田 八 朗

富山県行政書士会の皆様には、日頃から県民の皆様と行政をつなぐパイプ役として、県政の円滑な運営に多大なるご支援をいただいております。深く感謝申し上げます。

このたび、栄えある黄綬褒章をご受章されました中川一男様をはじめ、功労者表彰を受けられました皆様には、誠におめでとうございませう。長年にわたり、行政書士の模範として業務に精励してこられた皆様のご努力と輝かしいご功績に、深く敬意を表しますとともに、今後とも、ご壮健で一層のご活躍いただきますよう、お祈り申し上げます。

さて、行政書士の皆様には、複雑で多様化する行政ニーズに対応しながら各地で職務に精励され、県民の皆様からの厚い信頼を積み重ねてこられました。

また、昨年来、新型コロナウイルスの感染拡大により、県民生活や社会経済活動に大きな影響が生じるな

か、各種相談への対応に多大なご尽力をいただいております。改めてお礼申し上げます。

県としましては、県民の皆様への命と暮らしを守ることを最優先課題として、引き続き感染症防止対策の徹底や経済対策などに取り組んでまいります。

同時に、ビヨンドコロナを見据え、希望と笑顔に満ちあふれ、夢を叶えることができる、ワクワクする新しい富山県の実現に向けて取り組んでまいります。

皆様には今後とも、行政手続きに関する「身近な専門家」、「頼りになる相談役」としてご活躍いただきますよう、心からお願い申し上げます。

結びに、富山県行政書士会の限りないご発展と会員の皆様のますますのご健勝、ご活躍、ご多幸を心からお祈り申し上げまして、お祝いの言葉といたします。

祝 辞



富山県議会議長
五十嵐 務

富山県行政書士会第七十二回定時総会の開催にあたり、県議会を代表して、一言お祝いを申し上げます。

大塚会長をはじめ富山県行政書士会の皆様方には、日頃から行政機関への提出書類の作成や行政にかかわる相談業務などを通じて、県民の権利や利益を守り、行政手続きの円滑な実施に重要な役割を果たしていただいているところであり、深く感謝を申し上げます。

また、今ほど多年にわたるご貢献により、栄えある表彰をお受けになりました皆様方には、誠におめでとうございます。これまでのご功績とご労苦に対し、深く敬意を表しますとともに、今後ともご壮健で、一層ご活躍されますようご期待申し上げます。

さて、近年、社会制度全般が、ますます高度化・複雑化していくなか、地域の中の最も身近な専門家として、行政書士の役割は、ますます重要性を増しております。

どうか皆様方におかれましては、今後とも県民と行政との架け橋として、また、デジタル化社会における行政手続の専門家として、一層のご支援、ご尽力を賜りますようお願い申し上げます。

県議会といたしましても、皆様方とともに県政の課題に対して積極的に取り組んでまいり所存であります。

結びに、富山県行政書士会の今後ますますのご発展と、本日ご列席の皆様方のご健勝、ご多幸を心から祈念申し上げまして、お祝いの言葉といたします。

祝 辞



富山市長

藤井 裕久

本日、「富山県行政書士会第七十二回定時総会」が、会員の皆様ご列席のもと、このように盛大に開催されますことは誠に喜ばしく、心よりお祝い申し上げます。

皆様方には、日頃から、国民と行政の橋渡し役を担う法律と実務の専門家として、スムーズな行政手続きの実現に多大なご貢献をいただいておりますことに対し、深く感謝申し上げます。

さて、新型コロナウイルスの感染拡大収束の目途が立たない中、県内でも変異株の感染が拡大しており、皆様の事業運営に大きな影響を及ぼしていると存じます。

貴会におかれましては多岐にわたる業務を実施しておられますが、このような状況下において、新型コロナウイルス感染対応無料相談電話窓口の設置や、Go To トラベル地域共通クーポン取扱事業者の登録申請サポートなど、新たな業務にも取

り組まれており、弛まぬご尽力のもと、今後もより一層活躍されますことをご期待申し上げます。

加えて、学校での法教育授業の実施や、空き家対策担い手強化等への自治体との連携など、多くの社会貢献事業を展開されており、国民に寄り添う「街の法律家」としてのその姿勢に、深く敬意を表する次第であります。

本市といたしましても、市民の皆様が生きがいと幸せを感じながら暮らすことのできる『幸せ日本一とやま』の実現を目指しており、市行政手続きがより円滑となるよう引き続き取り組む所存でありますので、今後とも、皆様のより一層のご支援、ご協力を賜りますようお願い申し上げます。

結びに、富山県行政書士会の限りないご発展、そして本日お集まりの皆様方の今後ますますのご健勝とご活躍をお祈り申し上げまして、お祝いの言葉といたします。

祝 辞



日本行政書士会連合会

会 長 常 住 豊

この度、富山県行政書士会の第七十二回定時総会が開催されますことを、心よりお慶び申し上げます。

また、日頃より、大塚会長をはじめ富山県行政書士会の会員の皆様には、日本行政書士会連合会の事業運営に多大なるご理解とご協力を賜り、この場をお借りしまして、厚く御礼申し上げます。

さて、昨年初めから世界で感染が広がった新型コロナウイルス感染症は、一年を超えてもなお終息には至っておりません。我が国においても、多くの国民や事業者の方々が、日々大きな制約を強いられており、様々な形で支援を必要とする状況が続いています。

このような中、今年二月、行政書士制度は七十周年という大きな節目を迎えました。国民の皆様にとって最も身近に存在し、日々の生活に寄り添う国家資格者として、その責務の重さを改めて自覚し、全うすべく努めなければならないと考えています。

私たちはこの一年、コロナ禍における政府の各種支援策に、積極的に協力してまいりました。昨年は、全国の単位会と連携した相談窓口の設置に始まり、持続化給付金や家賃支援給付金、Go To トラベルに関する申請手続の支援策に取り組みま

した。今年になってからは、新たに一時支援金の申請サポートや登録確認機関としての役割にも取り組んでいます。これはかねてからの働きかけが実り、中小企業庁から協力依頼を受けたものでした。また、一般社団法人全国生活衛生同業組合中央会からの依頼を受け、コロナ禍の影響を受けた事業者の支援活動も開始したところです。今後も様々な形で支援に協力することが求められてくるものと考えています。

加えて、急速に進む「社会のデジタル化」への対応を強化することも、重要な課題であると捉えています。デジタル化への流れにおいて、国民、特に高齢者をはじめとする弱者が置き去りにされてはならず、誰もが等しくデジタル化の恩恵を享受できなければなりません。私たち行政書士は、国民と行政をつなぐ役割を担う者として、こうしたデジタルデバイドの問題にもしっかりと取り組み、国民の権利利益を守る存在でありたいと考えています。

来る六月四日には、令和元年十二月公布の改正行政書士法が施行されます。これにより、行政書士法の目的規定に「国民の権利利益の実現に資すること」が明記されることを、私たちは強く意識しなければなりません。

令和3年度 富山県行政書士政治連盟 定期大会開催



開催日：令和3年5月21日(金)

場 所：ホテルグランテラス富山 4階 祥雲の間

司会者：森田幸副幹事長

出席者：237名 当日出席者：62名

委任状提出者：175名

ご来賓：日本行政書士政治連盟会長 井口由美子 様

富山県行政書士政治連盟相談役 長澤 邦男 様

議長・副議長の選出

議 長：久郷 巖 会員（富山支部）
副議長：一橋 政明 会員（中新川支部）

議事録署名人の指名

規約第17条第3項の規定により議長、副議長が署名する。

議 案 審 議

第1号議案 令和2年度活動報告承認と令和2年度決算報告承認について
監査報告

第2号議案 令和3年度活動計画（案）と令和3年度予算（案）の承認について

第3号議案 役員の選任について

第1号議案、第2号議案、第3号議案は、何れも賛成多数（拍手）で承認された。

新役員の紹介

新役員の皆様です



村田寛司 副会長



澤田 智 副会長



伊井恵子 副会長



寺井和弘 副会長



川西孝昭 総務部長



飯野道子 法規部長



大岩隆哉 企画研修部長



久郷 巖 広報部長

富山県行政書士会組織図

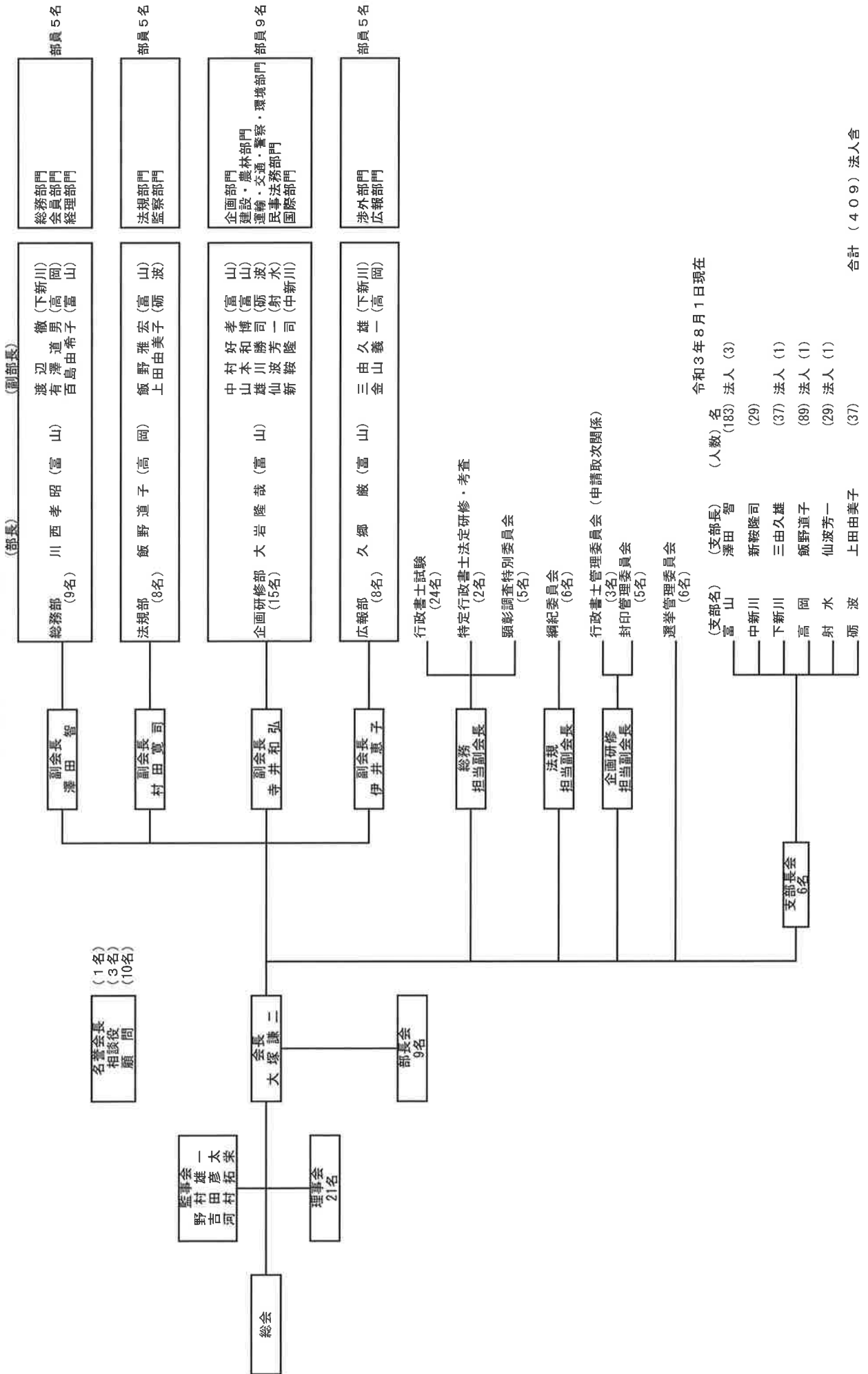

合計 (409) 法人含

富山県行政書士会役員・支部長・部会・委員会構成

令和3年度 役員

| 役職名 | 氏名 | 所属支部 | 備考 | 役職名 | 氏名 | 所属支部 | 備考 |
|-----|--------|------|----|-----|--------|------|----|
| 会長 | 大塚 謙二 | 富山 | | 理事 | 新鞍 隆司 | 中新川 | |
| 副会長 | 村田 寛司 | 富山 | | // | 三由 久雄 | 下新川 | |
| // | 澤田 智 | 富山 | | // | 渡辺 徹 | 下新川 | |
| // | 伊井 恵子 | 中新川 | 新任 | // | 有澤 道男 | 高岡 | |
| // | 寺井 和弘 | 高岡 | | // | 金山 義一 | 高岡 | 新任 |
| 理事 | 久郷 巖 | 富山 | | // | 飯野 道子 | 高岡 | |
| // | 川西 孝昭 | 富山 | | // | 仙波 芳一 | 射水 | 新任 |
| // | 大岩 隆哉 | 富山 | | // | 上田 由美子 | 砺波 | 新任 |
| // | 中村 好孝 | 富山 | | // | 雄川 勝司 | 砺波 | 新任 |
| // | 飯野 雅宏 | 富山 | | 監事 | 野村 雄一 | 富山 | 新任 |
| // | 百島 由希子 | 富山 | 新任 | // | 吉田 彦太 | 中新川 | 新任 |
| // | 山本 和博 | 富山 | 新任 | // | 河村 拓栄 | 高岡 | |

(24名)

部会構成

総務部

| 役職名 | 氏名 | 所属支部 | 備考 | 役職名 | 氏名 | 所属支部 | 備考 |
|-----|--------|------|----|-----|-------|------|----|
| 部長 | 川西 孝昭 | 富山 | 新任 | 部員 | 吉田 剛 | 富山 | 新任 |
| 副部長 | 渡辺 徹 | 下新川 | | // | 池永 実和 | 中新川 | 新任 |
| // | 有澤 道男 | 高岡 | | // | 小林 雅人 | 射水 | |
| // | 百島 由希子 | 富山 | 新任 | // | 内記 武志 | 砺波 | 新任 |
| 部員 | 石橋 真樹子 | 富山 | | | | | |

(9名)

法 規 部

| 役職名 | 氏名 | 所属支部 | 備考 | 役職名 | 氏名 | 所属支部 | 備考 |
|-----|-------|------|----|-----|-------|------|----|
| 部長 | 飯野道子 | 高岡 | 新任 | 部員 | 一橋政明 | 中新川 | 新任 |
| 副部長 | 飯野雅宏 | 富山 | | // | 浄土謙一 | 下新川 | |
| // | 上田由美子 | 砺波 | 新任 | // | 室崎外志行 | 高岡 | 新任 |
| 部員 | 片山茂樹 | 富山 | 新任 | // | 大門明由 | 射水 | 新任 |

(8名)

企画研修部

| 役職名 | 氏名 | 所属支部 | 備考 | 役職名 | 氏名 | 所属支部 | 備考 |
|-----|-------|------|----|-----|-------|------|----|
| 部長 | 大岩隆哉 | 富山 | 新任 | 部員 | 吉村征一郎 | 富山 | |
| 副部長 | 中村好孝 | 富山 | | // | 中井花代 | 富山 | 新任 |
| // | 山本和博 | 富山 | 新任 | // | 石崎義英 | 下新川 | |
| // | 新鞍隆司 | 中新川 | | // | 水上弘毅 | 高岡 | 新任 |
| // | 仙波芳一 | 射水 | 新任 | // | 林美貴子 | 高岡 | 新任 |
| // | 雄川勝司 | 砺波 | 新任 | // | 松本英樹 | 射水 | 新任 |
| 部員 | 太田正博 | 富山 | | // | 岩井敦 | 砺波 | 新任 |
| // | 山村望梨子 | 富山 | 新任 | | | | |

(15名)

広 報 部

| 役職名 | 氏名 | 所属支部 | 備考 | 役職名 | 氏名 | 所属支部 | 備考 |
|-----|-------|------|----|-----|-------|------|----|
| 部長 | 久郷 徹 | 富山 | 新任 | 部員 | 中川 猛 | 中新川 | |
| 副部長 | 三由久雄 | 下新川 | | // | 大井研也 | 高岡 | 新任 |
| // | 金山義一 | 高岡 | 新任 | // | 藤田久美子 | 射水 | 新任 |
| 部員 | 黒川真友佳 | 富山 | | // | 大岡辰昇 | 砺波 | 新任 |

(8名)

支部長会

| 役職名 | 氏名 | 所属支部 | 備考 | 役職名 | 氏名 | 所属支部 | 備考 |
|-----|-------|------|----|-----|--------|------|----|
| 議長 | 澤田 智 | 富山 | | 支部長 | 飯野 道子 | 高岡 | 新任 |
| 副議長 | 新鞍 隆司 | 中新川 | | // | 仙波 芳一 | 射水 | 新任 |
| 支部長 | 三由 久雄 | 下新川 | 新任 | // | 上田 由美子 | 砺波 | 新任 |

(6名)

綱紀委員会

| 役職名 | 氏名 | 所属支部 | 備考 | 役職名 | 氏名 | 所属支部 | 備考 |
|------|-------|------|----|-----|---------|------|----|
| 委員長 | 広沢 晶子 | 高岡 | 新任 | 委員 | 古田 力夫 | 下新川 | 新任 |
| 副委員長 | 藤田 勝久 | 富山 | 新任 | // | 藤堂 雅彦 | 射水 | 新任 |
| 委員 | 徳堂 勲 | 中新川 | 新任 | // | 長谷川 知恵子 | 砺波 | 新任 |

(6名)

顕彰調査特別委員会

| 役職名 | 氏名 | 所属支部 | 備考 | 役職名 | 氏名 | 所属支部 | 備考 |
|------|--------|------|----|-----|------|------|----|
| 委員長 | 西 永正 信 | 富山 | | 委員 | 野口 昇 | 下新川 | 新任 |
| 副委員長 | 高野 国範 | 砺波 | | // | 矢方 博 | 高岡 | |
| 委員 | 磯貝 一雄 | 富山 | | | | | |

(5名)

選挙管理委員会

| 役職名 | 氏名 | 所属支部 | 備考 | 役職名 | 氏名 | 所属支部 | 備考 |
|------|-------|------|----|-----|-------|------|----|
| 委員長 | 寶田 明芳 | 中新川 | | 委員 | 岸本 和義 | 下新川 | |
| 副委員長 | 瀬戸 一雄 | 高岡 | 新任 | // | 山崎 次平 | 射水 | 新任 |
| 委員 | 山口 久範 | 富山 | 新任 | // | 三輪 等 | 砺波 | 新任 |

(6名)

行政書士管理委員会（申請取次関係）

| 役職名 | 氏名 | 所属支部 | 備考 | 役職名 | 氏名 | 所属支部 | 備考 |
|------|------|------|----|-----|------|------|----|
| 委員長 | 川西孝昭 | 富山 | 新任 | 委員 | 藤岡隆徳 | 富山 | |
| 副委員長 | 大岩隆哉 | 富山 | 新任 | | | | |

(3名)

封印管理委員会

| 役職名 | 氏名 | 所属支部 | 備考 | 役職名 | 氏名 | 所属支部 | 備考 |
|------|------|------|----|-----|-------|------|----|
| 委員長 | 奥村茂範 | 富山 | | 委員 | 大岩隆哉 | 富山 | |
| 副委員長 | 糸岡正明 | 富山 | 新任 | // | 百島由希子 | 富山 | 新任 |
| 委員 | 山口久範 | 富山 | | | | | |

(5名)

富山県外国人材受入サポートセンター

| 役職名 | 氏名 | 所属支部 | 備考 | 役職名 | 氏名 | 所属支部 | 備考 |
|--------|------|------|----|-----|------|------|----|
| センター長 | 大塚謙二 | 富山 | | 委員 | 大岩隆哉 | 富山 | |
| 副センター長 | 久郷 巖 | 富山 | | // | 飯野道子 | 高岡 | |
| 委員 | 川西孝昭 | 富山 | | // | 新鞍隆司 | 中新川 | |

(6名)

名誉会長・相談役

| 役職名 | 氏名 | 所属支部 | 備考 | 役職名 | 氏名 | 所属支部 | 備考 |
|------|------|------|----|-----|------|------|----|
| 名誉会長 | 野崎清好 | 富山 | | 相談役 | 大島 満 | 富山 | |
| | | | | // | 松原 武 | 高岡 | |
| | | | | // | 中川一男 | 砺波 | |

(4名)

顧問

| 役職名 | 氏名 | 事務所電話番号 | 役職名 | 氏名 | 事務所電話番号 |
|-------|------|--------------|-------|------|--------------|
| 衆議院議員 | 田畑裕明 | 076-471-6036 | 富山市長 | 藤井裕久 | 076-431-6111 |
| // | 橘慶一郎 | 0766-25-5780 | 高岡市長 | 角田悠紀 | 0766-20-1111 |
| 参議院議員 | 堂故茂 | 076-432-1217 | 県議会議員 | 鹿熊正一 | 0765-84-8200 |
| | | | // | 杉本正 | 076-437-9492 |
| | | | // | 中川忠昭 | 076-425-1924 |
| | | | // | 渡辺守人 | 0766-27-3636 |
| | | | // | 武田慎一 | 0763-52-2120 |

(10名)



令和3年度 日本行政書士会連合会定時総会報告



副会長 澤田 智

去る令和3年6月14日(月)及び15日(火)、ホテルオークラ東京において、令和3年度日本

行政書士会連合会定時総会が開催されました。

全国の単位会から232名の代議員が出席され、富山会からは、日行連副会長として大塚謙二会長が、代議員として大岩隆哉理事と私が出席しました。

今年の総会では、新型コロナウイルス感染防止策として、マスク着用・検温・手指消毒はもちろんのこと、例年より広い会場の使用、表彰状授与式の中止、傍聴人参加の禁止、QRコードによる入場管理、会場出入口ドアの開放による換気などの対策が講じられました。さらに、例年は全ての質問に対する回答を口頭で行っていたところを、

今年は時間短縮を図るために、予め回答書を配布し、再質問に対してのみ口頭で回答するという形が採用されました。

そのような中、全ての議案が原案どおり可決承認され、最後に任期満了に伴う役員改選が行われました。日行連会長については選挙が実施され、代議員による投票の結果、東京会所属の常住豊氏が198票、千葉会所属の中村利雄氏が34票を獲得され、常住豊氏の再選が決まりました。これを受けて常住会長からは、「デジタル化への対応とコロナ対策支援を事業の柱と位置付け、“そうだ、行政書士に相談しよう！”という気運を高めるために全力を尽くしたい」との決意表明がなされました。



第41回 日本行政書士政治連盟定期大会報告

富山県行政書士政治連盟

幹事長 吉田 耕己



標記の定期大会が、令和3年6月15日(火)ホテルオークラ東京に於きまして開催されま

した。当連盟より長澤邦男相談役が日政連役員として、また渡辺徹副会長と私が代議員として出席しました。

本大会は、午前10時に始まり、開会のことは、井口由美子会長挨拶、大会成立宣言と進行され、その後議長・副議長の選任、議事録署名人の指名、議事運営委員会の報告と続き、議案審議に入りました。

《提出議案》

- 第1号議案 令和2年度運動経過報告について
- 第2号議案 令和2年度決算報告について
(監査報告)
- 第3号議案 日本行政書士政治連盟規約の一部
改正(案)について
- 第4号議案 令和3年度活動方針(案)について

- 第5号議案 令和3年度収支予算(案)について
- 第6号議案 役員の選任について

1・2号議案について一括上程され、会計監事より監査報告がなされました。しかる後、同議案に対する6件の質問について執行部から答弁があり、再質問はなく可決承認されました。

3・4・5号議案についても一括上程され、同議案に対する1件の質問について執行部からの答弁があり、再質問はなく可決承認されました。

残る6号議案につきましては、熊本県支部の井口由美子氏が会長に再選され、午後12時00分までに全ての議案審議が終了しました。

例年本大会の前日に開催された日行連・日政連合同懇親会は、新型コロナウイルス感染症拡大による緊急事態宣言発出中のため今年も取り止めとなりました。



令和3年度 日行連中部地方協議会定時総会報告



令和3年6月11日午後2時
30分より、令和3年度日本行政書士会連合会中部地方協議

会定時総会が開催されました。今年度は、新型コロナウイルス感染症の感染拡大防止の観点から、役員及び代議員全員がオンライン会議システムを利用しての出席となり、以下の議案について審議を行いました。

〈議案〉

- 第1号議案 事業概要報告の件
- 第2号議案 決算報告承認の件
- 第3号議案 事業計画（案）承認の件
- 第4号議案 予算（案）承認の件
- 第5号議案 日本行政書士会連合会中部地方協議会会則改正（案）承認の件
- 第6号議案 任期満了に伴う役員選任の件

総務部長 川西 孝 昭

なお、第5号議案については、会則各条文中の「構成員」を「代議員」と改正する案が示され、第6号議案については、会長はじめ各役員の案が示されました。

上記いずれの議案についても、質問等は出ず、賛成多数により承認可決され、新会長として岐阜会会長の森伸二氏が選任されました。

定時総会後には、総会同様にオンライン会議システムにて意見交換会が行われ、各単位会における取り組みを紹介する機会が設けられました。

出席者：大塚会長

久郷広報部長（代議員）

川西総務部長（代議員）

以上、ご報告いたします。

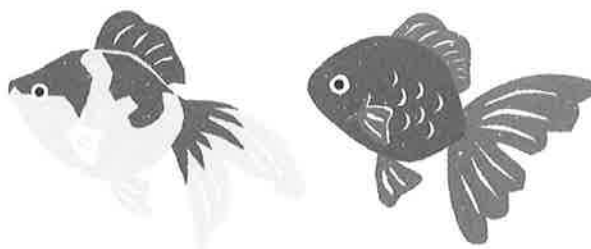

令和3年度 功労者表彰

黄 綬 褒 章

砺波支部 中川 一男 会員



富山県行政書士会会長表彰

業務歴20年以上

富山支部 種井 光之 会員



下新川支部 川村 鐵實 会員



下新川支部 岸本 和義 会員



役員歴6年以上

下新川支部 三由 久雄 会員



高岡支部 有澤 道男 会員



謝 辞

下新川支部 三由 久雄 会員



富山県行政書士政治連盟だより

富山県行政書士政治連盟

会長 星野克己



令和3年1月から6月までの本連盟の活動状況について、報告いたします。

1. 顧問県議会議員との懇談会（2月17日）開催

顧問県議会議員の鹿熊正一議員・中川忠昭議員・渡辺守人議員・武田慎一議員と本会・政連役員15名が参加し、①ドローン配送支援について②法教育の推進方法について③富山県外国人材受入サポートセンターの利用について④富山県の官公署への申請書類等に行政書士の作成代理人欄作成の要望について⑤自動車保管場所証明書等の押印に関する要望について意見交換及び実施に向けての要望を行いました。

2. 富山市長選挙・富山市議会議員選挙への対応

推薦候補の藤井裕久氏、会員の大島満氏への支援活動を行いました。

4月4日、藤井事務所に激励のために来場された片山さつき参議院議員と田畑裕明衆議院議員を交え、本会・政連役員が要望事項について意見交

換を行いました。

3. 令和3年度本連盟定期大会（5月21日）開催

来賓として、日本行政書士政治連盟の井口由美子会長に出席していただき、定期大会が開催されました。第1号議案 令和2年度活動報告・決算報告、第2号議案 令和3年度活動計画（案）・予算（案）が承認されました。第3号議案 役員を選任では、幹事16名会計監事2名が承認され、本年度第1回幹事会において私が会長に選任されました。

4. 第2回幹事会（6月25日）開催

役員編成では、副会長に大島満幹事（富山支部）、澤田智幹事（富山支部）、有澤道男幹事（高岡支部）、渡辺徹幹事（下新川支部）、幹事長に吉田耕己幹事（高岡支部）、副幹事長に森田幸幹事（富山支部）を選出し、長澤邦男元会長を相談役に委嘱しました。



富山支部

支部長 澤田 智



1. 支部総会の開催

令和3年5月15日(土)、富山電気ビルにおいて、37名の出席（委任状出席を除く）のもと、第50回富山支部定時総会を開催しました。

今回の総会では任期満了に伴う役員改選が行われ、以下のとおり新役員が選出されました。

〔支部長〕 澤田 智

〔副支部長〕 長森 剛、川西孝昭、大岩隆哉
中村好孝

〔理事〕 野村雄一、大島 満、大塚謙二
山口久範、久郷 巖、石橋真樹子
藤田勝久、百島由希子、山村望梨子
飯野雅宏、黒川真友佳、山本和博
吉田 剛

〔監事〕 館 佳秀、磯貝一雄（敬称略）

また、総会に引き続き、「行政書士法」をテーマとしたVODによるコンプライアンス研修を実施し、富山県行政書士会会長で当支部理事でもいらっしゃる大塚謙二氏に、補足説明及び質疑応答をご担当いただきました。

2. 支部の最近の動き

(1) 5月26日に第1回50周年記念事業特別委員会を開催し、川西副支部長が委員長に選任されま

した。

(2) 6月18日に第2回理事会を開催し、総会で承認された事業計画に基づく以下の取り組みについて協議しました。

①富山市役所における無料相談会の実施（通年、月2回）

②行政書士制度広報月間（10月）における無料相談会の実施（本会と共催）並びに広報用チラシの作成及び回覧板による告知

③業務研修会の実施（令和3年11月下旬又は12月上旬）

④支部設立50周年記念事業の実施

⑤理事会の開催（年5回）

また、村田寛司氏及び星野克己氏に、支部相談役を委嘱することが承認されました。

(3) 6月23日に第2回50周年記念事業特別委員会を開催しました。

3. その他

来る令和4年2月10日に、当支部は設立50周年を迎えます。新型コロナウイルスの感染状況を注視しながら、支部会員の皆様に喜んでいただけるような実のある記念事業を実施したいと考えますので、なにとぞあたたかいご支援を賜りますようお願い申し上げます。

中新川支部

支部長 新 鞍 隆 司



令和2年12月1日から令和3年6月30日までの間に開催した会合、研修会及び事業の報告並びに抱負を述べます。

1 令和3年度定時総会の開催について

(1) 総会の概要

| | |
|-----|---|
| 月 日 | 令和3年5月8日(土) |
| 場 所 | 滑川市民交流プラザ |
| 出席者 | 25名 (本人9名、委任状16名) なお、会員総数は29名 |
| 議 案 | 令和2年度事業報告、令和2年度決算報告、監査報告、令和3年度事業計画(案)、令和3年度予算計画(案)、役員改選 |
| 採 決 | いずれも、原案のとおり可決承認されました。 |

(2) 新しく選任された役員

| 役職名 | 氏 名 | 所在地 |
|-------|-------|-----|
| 支 部 長 | 新鞍 隆司 | 滑川市 |
| 副支部長 | 伊井 恵子 | 上市町 |
| 副支部長 | 白井 篤 | 立山町 |
| 理 事 | 一橋 政明 | 上市町 |
| 理 事 | 中川 猛 | 滑川市 |
| 監 事 | 池永 実和 | 上市町 |
| 監 事 | 寺井 律子 | 舟橋村 |

定時総会は、現在コロナ禍であり、会場は3密を避けるテーブルの配置、出席者はマスクの着用、手指の消毒等万全の対策を講じて開催した。

定時総会議事録は、支部全会員に配付した。



2 令和3年度事業計画について

- (1) 行政書士制度の広報活動を行う。
 - ① 県出先機関、市町村及び商工団体を訪問し、広報活動を行う。
 - ② 非行政書士行為に係る情報を収集する。
- (2) 無料相談会を開催する。
 - ① 行政書士制度広報月間無料相談会
 - ② 行政書士法制定記念無料相談会
- (3) 研修会を開催する。
 - ① 屋外広告に係る許認可申請
 - ② 遺言相続の実務
 - ③ 成年後見の実務
- (4) デジタル化を推進する。
 - ① 会員への連絡方法の電子メール推奨
 - ② 更なるデジタル化の検討
- (5) 規則集の配付
- (6) 行政書士手帳の配付

3 研修会の開催について

- (1) 令和2年度第2回研修会

開催日は令和3年1月30日(土)、場所は滑川市民交流プラザ、受講者は6名、演題は建設業の新規許可申請の実務、講師は伊井恵子会員でした。
- (2) 令和2年度第3回研修会

開催日は令和3年3月20日(土)、場所は滑川市民交流プラザ、受講者は6名、第一科目は

演題が成年後見制度における任意後見の実務、講師が池永実和会員、第二科目は演題が成年後見制度における法定後見の実務、講師が新鞍隆司会員でした。

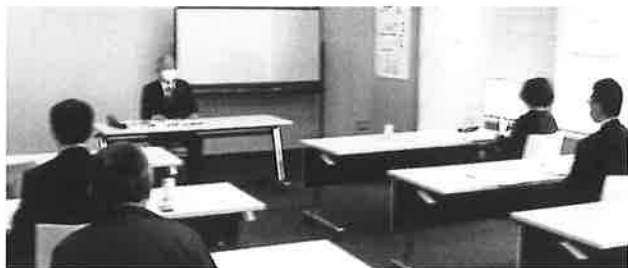

4 規則集の配付について

目的は、支部の規則、規程に関する情報を公開して共有化する。

内容は、支部の規則、旅費規則及び慶弔見舞金規程を規則集として編集し、A4ファイル綴りにまとめた。

会員への配付は、令和3年5月22日(土)

5 抱負について

- (1) 行政書士の職域の確保と拡大を図る。
行政書士の専属性業務を深掘りする。社会の変化に伴う新規業務に挑戦する。一方で、自己研鑽に努め実務能力を高める。
- (2) 行政書士の社会的地位の向上を目指す。
成年後見人等への就任、無料相談会の開催、法教育の実施等の社会貢献活動を行う。

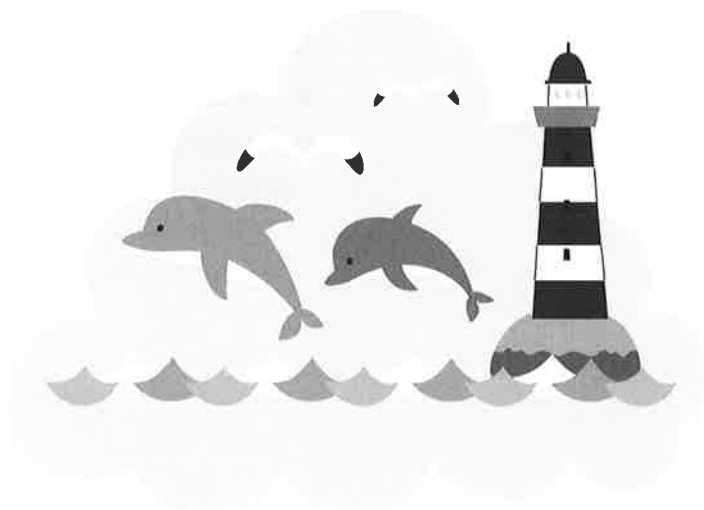

下新川支部



支部長 三 由 久 雄

1 令和3年度支部定時総会について

日 時 令和3年4月24日(土)16時より

場 所 スカイホテル魚津

出席者 37名中36名(内委任状18名)

上記、日時・場所において私の司会により総会を開会いたしました。中田 哲二支部長の挨拶の後、支部規則第13条第2項の規程に基づき平田 稔会員が議長に選任され審議に入りました。令和2年度事業報告・収支決算報告及び令和3年度事業計画・予算については、いずれも異議なく承認可決されました。

また、役員改選の件についても執行部案のとおり承認されました。新役員は次のとおりです。

新役員

支 部 長 三由久雄

副支部長 石崎義英、渡辺 徹

理 事 青山洋士、岸本和義、浄土謙一

古田力夫、柳澤俊哉

監 事 岩場達夫、中田哲二

支部長となって

私のような行政書士としての経験の浅い者が、果たして支部長として相応しいのかという疑問もありましたが、諸般の事情もあり今回選出されることとなりました。これまで数年間支部役員を務めさせて頂きましたが、流石に支部長ともなると、その重責に不安を感じざるを得ません。今後の支部運営については、私なりに精一杯努めさせていただきますので、会員の皆様にはご指導ご鞭撻のほどよろしくお願い申し上げます。

2 支部の最近の動き

前年度はコロナ対策のため一泊研修会や日帰り研修会後の懇親会を諦めざるを得ず、支部活動は停滞ぎみとなっております。今年度につきましても、従来どおりにとはいかないと思っておりますが、関係機関へのPR活動など、コロナ禍でもできる活動に力を入れてまいりたいと考えております。また、研修会の開催などにつきましては、コロナの状況変化に応じ、臨機応変に対応できるよう準備をしておきたいと考えております。



高岡支部



支部長 飯野道子

今年度より、支部長となりました。飯野道子です。未熟ではありますが、高岡支部の元気の源でありたいと思っております。どうぞよろしく願います。

令和3年度 高岡支部総会

日時：4月26日(月)

場所：ふれあい福祉センター

第1号議案・令和2年度事業報告及び収支決算承認

第2号議案・令和3年度事業計画及び収支予算案承認

第3号議案・役員改選

今回は役員改選がりましたが、会員の皆様の多大な協力を得て無事に終了することができました。

新しいメンバーを迎え、今期の高岡支部は、地域の皆様にさらに必要とされる支部を目指して活動してまいります。

令和3年度 事業について

10月広報月間には、コロナ対策を行いながら無料相談会3か所（行政事務センター・高岡市役所・氷見市役所）と共に、万葉朗唱の会に参加します。また、秋に研修を予定し、会員・支部役員との連携を強くしていきます。



令和3年度 支部役員

支部長 飯野 道子

副支部長 有澤 道男

理事 吉田 耕己

小島 忠夫

渡邊 里美

監事 山崎 利男

相談役 高田 政公

事務センター長 寺井 和弘

事務センター副 坂本 貴信

坂本 貴信

室崎外志行

水上 弘毅

吉田 裕幸

酒井 紀彦

松原 武

有澤 道男

金山 義一

小谷鉄之助

關谷 和幸

畑 雅俊

矢方 博

小島 忠夫

広沢 晶子

笠井 幸造

関 勝

浜田 祐貴

中村 絢一

篠原 孝幸

大巻 利治

磯野 豊

射水支部

支部長 仙波 芳一



1 支部定時総会について

昨年度の射水支部定時総会は、新型コロナウイルス感染症拡大の懸念からやむなく書面表決としましたが、令和3年度総会は会員が集合し顔を合わせて開催することができました。

例年ですと、夕方に総会、その後懇親会というスケジュールなのですが、いまだ感染症収束の見通しが立っていないことから、4月28日の日中に、広い会議室を会場とし、ソーシャルディスタンスを保って、総会のみ開催いたしました。

前年度の事業報告、収支決算報告、監査報告、新年度の事業計画案、予算案を審議のうえ、承認を得ました。そして、今年役員改選の年にあたるため、2期4年間務められた松本英樹支部長を中心とした執行部に代わり、新役員を選出いたしました。

また、射水支部で長年続けられてきた無料相談会について、様々な課題が挙がっていたことから、このたび「射水支部定例無料相談会規則」を策定いたしました。本規則についても意見交換と審議を行い、満場一致で決定いたしました。そして本規則に基づき、無料相談会担当幹事に、前支

部長の松本英樹会員を選任し、相談会の活動を統括していただくこととなりました。

全ての審議事項が終了後、新入会員の挨拶もあり、新たな仲間の加入を皆で歓迎いたしました。本来であれば昨年度の定時総会で挨拶される予定でしたが、集まれなかったため、本年度での挨拶となりました。

最後に、2期4年間務められた松本前支部長への謝辞があり、温かい雰囲気の中で閉会いたしました。

2 今後の活動について

昨年度は、これまで行ってきた研修会を設けることが難しく、もどかしい活動となってしまいました。ただし、そのような状況下でも、射水市役所との協力の下、市内事業者向けの給付金・補助金説明会や、空き家所有者等の相続人等調査業務等、新たな動きがありました。

今年度も、新執行部、役員、会員が力を合わせ、射水市内事業者及び一般市民にとって欠かせない存在となれるよう、研究工夫努力を重ねていきたいと考えております。

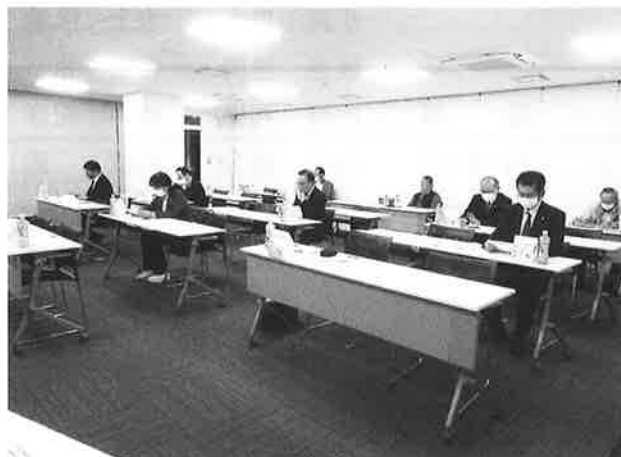

砺波支部

支部長 上 田 由美子



砺波支部は、令和3年4月21日午後5時30分より、小矢部市の「料亭 砺中」で令和3年度定時総会を行い、出席は会員37名中31名（内委任状8名）でした。

中川副会長からご祝辞をいただいた後、昨年の事業報告と決算が承認されました。

次に、令和3年度の事業計画案と収支予算案が審議され承認されました。その後役員改選が行われ、私が支部長として、他の役員もそれぞれの役職で承認されました。

コロナ禍のため、懇親会は開催せず、昨年と同じく「お弁当」の持ち帰りとなりました。久しぶ

りの顔合わせとなった人もあり、距離を取るなど制約はありながらも、温かい雰囲気の中、総会は終了しました。三輪前支部長には、2年間大変お世話になり感謝申し上げます。

本年度の事業として、10月に無料相談会、1月に支部研修会、時季は未定ですが、支部研修旅行の実施を決定しています。役員のみなさんの知恵を集めて進めます。

今まで経験したことのない状況となり、地域では多くの人が仕事や生活に困難を抱えています。行政書士がお役に立てるよう情報交換をするとともに、会員の交流を図っていきたいと思います。

（砺波支部役員）

| | | | |
|--------|-------|-------|--------|
| 支 部 長 | 上田由美子 | | |
| 副支部長 | 岡本富美子 | | |
| 理事(書記) | 高山 嘉和 | | |
| 理事(会計) | 高桑 伸英 | | |
| 理 事 | 高野 国範 | 三輪 等 | 長谷川知恵子 |
| | 雄川 勝司 | 松本 行史 | |
| 監 事 | 片山 敦至 | 中嶋真知子 | |

行政書士活動5年の振り返り

富山支部 吉村 征一郎

平成28年3月1日に行政書士として登録され、早5年が経過いたしました。

今から思い返せば、元々、士業事務所での勤務経験などがあったわけでもなく、右も左も分からない中での、あっという間の5年間であり、必死に走り抜けてきた5年間でありました。

登録当初、とある大先輩にお話を承り、「数年は食えない覚悟で、必死に頑張りなさい」と叱咤激励をいただいたのが、昨日のように思い出されます。

初めは、各種申請書の作成方法はもちろん、見積書や領収証の作成から、職務上請求書の利用方法に至るまで、基本的なこともわからず、仲間や先輩方に「恥ずかしながら、、、」と聞いてまわっていた次第。

案件によっては、途方に暮れるようなこともあり、行政書士にも修習制度のようなものがあったらと思ったこともあったように記憶しています。

それでも、法律や役所、先輩方をあたり、なんとか勉強をさせていただきながら、クリアしてこ

れました。

その中で、注意すべきものの一つには弁護士法、司法書士法、社会保険労務士法、弁理士法、税理士法、土地家屋調査士法など、関連法令だけでも枚挙に遑がありませんが、隣接業種との「業際」があることも勉強いたしました。

「業際」に関しては、ここで軽々しく論じられるものではありませんが、これだけ多くの業際問題と隣り合わせの資格である行政書士は、それ即ち「活躍の場が驚くほど広い」ということの証左であると感じます。

それだけ、勉強の幅や深みも必要となってくることとなりますが、各種勉強会や研修会への参加、先輩方や仲間、関連業種の皆様からお力を借りるなどしながら、ますます研鑽し、より多くのお客様に貢献できるようにしていきたいと思っております。

最後に、これまでご指導やご協力をいただいた諸先輩方や仲間の皆様にお礼を申し上げますとともに、今後とも、何卒よろしくお願ひ申し上げます。

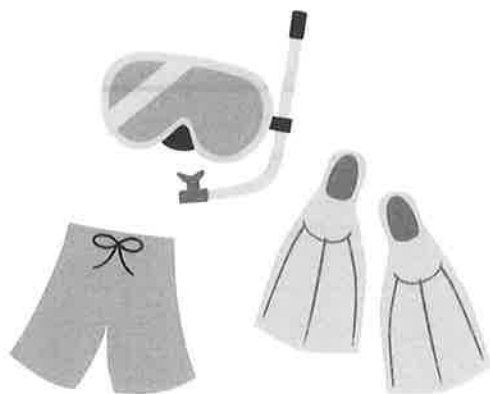

5年目を迎えて

富山支部 黒川 真友佳

行政書士5年目ということで原稿の依頼がきて、改めてもうそんなに月日がたっていたのかと驚きました。振り返ってみますと、「法律の勉強しよう」ということで行政書士の資格をとりました。そして、せっかく苦勞して取ったのだから登録したらと勧められ、それもそうかと思い登録をして今に至ります。

5年もたっていれば、さぞベテランになっているかと思いきや、私の場合は全くです。あの時、こうしたほうが良かったなと反省したり、役場の対応にあたふたしたりしています。

それでも、行政書士の登録をして良かったと思うこともあります。様々な経歴をお持ちの多くの行政書士の先生方に出会えたことです。

以前、仕事を教えてくださった先生が、こんなことまで行政書士がするの？と思うようなことも「何かいいことあるちゃ。」とおっしゃられてこなしていたがとても印象に残っています。それ以来、割に合わないことがあっても、私も何かいいことあるだろうと思うようにしています。とはいえ、そんな風に思う余裕もない時が多々ありますが。

とりとめのない文章となりましたが、仕事のことを含め様々なことをご教示してくださった行政書士の先生方に本当に感謝しております。この場をお借りして御礼申し上げます。そして、今後ともよろしく願いいたします。



孫と落語と結婚式

富山支部 佐伯達也

元犬、紙入れ、目黒のサンマ、猫の皿、たいこ腹、化け物使い、こう聞いてピンとくる方は、さすが、落語の通。じつはこれ、わたしの今の落語の演目、レパートリーでございます。

月に一度、駅北のアーバンプレイス内、富山カルチャーセンターの「らくごのおけいこ」に通いだして早、4年でございます。講師は、元FMとやま、現在フリーアナウンサーで社会人落語家集団「ばららくご」を率いる、牧内直哉先生（芸名、安野家仁楽斎やすのやにらくさい）。

コロナ禍で、なかなか発表の場所がない状況でモヤモヤしておりましたところ、息子夫婦の結婚式でどうかという話あり、ひとつ返事で了解。授かり婚、落ち着き始めたところにコロナ、何度も予定が伸びてやっと、場所は金沢ララシャンズでございます。そんなで、孫はもう、2歳、あたしのことは師匠と呼ばしております、ちなみに。

さて、どんな演目やるか、悩みましたねえ。松竹梅、つるなど、めでたい席に良いと言われる古典落語もありますが、ちょっとピンと来ない。そこで、思い切って自分で作ろう、創作落語をやることに、題名は「じじいのゆめ」。

こんな話でございます。

東京大学を卒業し、文部科学省に入った孫、ある日金沢に帰ってくる。仕事を辞めて、金沢で再出発したいと言う。お茶屋文化を守るために、太鼓持ちになりたいからという驚く理由で。

頭がいい、芸達者、イケメンと、三拍子そろった孫は、すぐに大人気、どんどん有名になっていく。

ある日、お忍びでお茶屋に来ていた総理大臣に、金沢を日本の首都にしたらどうかと提言をする。総理も、なるほどそりゃいい、ってんで、早速、金沢に遷都してしまう。するともう、金沢が超バブルの大騒ぎ。

落ちは、「あたしがこのようにイケメンなのは、佐伯のおじいちゃんから受け継ぎました」という言葉を聞いた後に、目が覚めるという、なんと夢落ちでございます。

7月4日(日)、大安、式の余興のトリでございます。お客様の反応は、年配の方からは絶賛、若い人は、正直イマイチ。太鼓持ちを知らないからか、正解は下手だから。

行政書士も、落語も、お客様に喜んでいただく、幸せな気持ちになっていただくために、目指す所は同じでございます。どちらにも精進してまいります。

入会后 5 年を経過して

富山支部 藤岡 隆 徳

入会して5年が経過したので寄稿をお願いします、とのことで、寄稿を書かせて頂きますが、5年はあっという間で5年が経過したことをこちらの連絡で確認した次第です。

この寄稿を書きながら、5年前からのメール等を見返し、こんな事もあったなと思い返していると5年ではありますが感慨深いものがあります。

行政書士会に入会して実感することは、行政書士業務を通じて、士業、会社経営者、日本人、外国籍の方等多様な方と多く関わることが出来るようになり、自分自身が成長出来たなどの実感です。行政書士業務は、分野が幅広く、幅広い中の1分野を考えても、許認可のポイントを特に相談時に把握していること、決算書及び事業計画を理解・活用する能力、不動産に関する知識、許可分野の業務知識等多様な知識を活用して許可取得する必要があり、確実に経験・勉強の差が出てしまう資格であると感じています。

官公庁勤務における許認可知識を何か活かせるかなと思ったことがスタートでしたが、依頼に基づき許可取得が出来たときは達成感を感じることが出来、5年経過して興味があった分野は、まだまだではありますが、一巡出来たかなとも感じています。

コロナ禍により社会は混とんとしていますが、次の5年は、より相談出来る士業として能力と人間性を高めること、また、この資格で本当に頑張っていきたいと考えている方がいらっしゃれば、自分がしてもらったように業務知識を何らかの形で還元出来ればと思っています。

取り留めない寄稿になりましたが、次の5年後は、どんな自分になっているのか、なりたいののか、そんなことを考えながら、入会5年目の寄稿を終えさせていただきます。

皆さま引き続き宜しくお願い申し上げます。

以上



エビネ (山野草)

下新川支部 浄土謙一

本会に入会させて頂き、早いもので5年の月日が経過しました。この5年間を思い返してみると、色々な方と出会い、たくさんの経験をし、人見知りで世間知らずな私にとりまして、とても有意義で貴重な時間が凝縮されていたように思います。しかし、勉強不足は否めず、諸先輩方には今後ともご指導賜りますよう宜しくお願い申し上げます。

さて、私事ではございますが、最近「エビネ」というラン科の植物(50株程)を譲り受け、育成に挑戦することになりました。植物の育成というと、小学生の頃、学校授業の一環として菊の鉢植えをしましたが、芽が出てすぐに枯れてしまった

苦い記憶しか無く、それ以降は全く関わることはありませんでした。今回育成にあたり、「エビネ」を調べてみると、4、5月の春に咲く可憐な花で、庭植え、鉢植えどちらでも良く、花色がバラエティに富み、栽培も比較的容易に育成できるとのことでした。(過去には、とても高価で取引されていた時期もあったようです。)

これから、生育サイクルや生育環境をはじめ、植え付けや株分けなどの基本作業を学び体験し、いつか品種改良にも挑戦できたらと思っております。とりあえず、来春には、ビール片手に育てた「エビネ」を観賞できるような癒しの場になることを楽しみにしています。



5年経過して思うこと

高岡支部 瀬戸 一雄

一般企業のサラリーマンを退職して所謂年金世代に入り、それまでの経験とは異なる分野の業種にチャレンジしてみたいと思い、行政書士資格を得て入会させていただきました。それから早5年が経過しましたが、これまで行政書士業としての受任件数は数えるほどしかなく現実には厳しいものがあります。しかし一方で、在所の自治会役員、土木委員会区長、用水管理組合役員などを引き受け、ささやかでも地域活動に参加したいと思っておりますが、その中で行政書士関連の知識や経験が助けとなったことは幾度かあります。住宅地内の用水路で上流から流れてきた大きな木が水門に引っ掛かりせき止められて氾濫しそうになった時に、農地転用手続き等でお世話になっている土地改良区の方々に対処協力してもらったことなど。

業とならなくとも、数多い行政書士業務のうち自分がやってみたいことを見つけ、先を急がず取り組んでいきたいと考えています。

昨年の年初からの新型コロナ感染拡大により、実参加の研修も無くなりステイホーム状況が続いていますが、そろそろ終息して平常に戻ってほしいものです。「自筆証書遺言書保管制度と利用状況」、「相続登記義務化の法改正の影響予測」や「農業委員会への行政書士参加など農地関連諸制度の動向」等にも関心がありますので、感染終息後は、関連するセミナーを要望したいところです。それまでは、ヘミングウェイの作品などを思い出しながら、新型コロナ感染の懸念がない海川へ行き趣味の魚釣りでもして楽しみたいと思っています。



私が入会してから

高岡支部 広 沢 晶 子

私が入会してから、早いもので5年が経ちました。司法書士でもあるため、相続や成年後見人は経験済みでしたが、おかげ様で建設業や産廃、古物や酒類販売許可、農地転用・農振除外から開発許可など、行政書士ならではの業務を幅広く経験することができました。

その中で、特にやりがいがあるのは、よくある「市街化調整区域に〇〇を建てたいけど、建てられるかね？」です。私の中で、開発許可や農地転用の立地基準の理解のハードルが高く、自分で根拠を調べ「いける！」「あ～無理だね」の判断をし、それを管轄官公署に確認して答え合わせ…。あっていたときは爽快です。ただ、書面では見えない運用や考え方がたくさんあり、経験を積むしかならないと思っています。また、建設業をやりたての時は、勉強不足で、一回り以上若い担当者から

は「そんなことも知らないのですか」という扱いで屈辱を味わったこともありましたが、それをバネに、また失敗を重ねて何とかやってきました。いくつになってもチャレンジする気持ち・謙虚な姿勢を忘れないようにしたいです（はじめてのことは毎回屈辱を味わうので本当は辛いですけど笑）。

5年たって、あらためて感じることは、行政書士の仕事は本当に幅広いということです。今年の6月の申請取次事務研修を受講しました。この分野も奥が深くなかなかハードルが高そうですが、依頼があればチャレンジしてみたいです。まだまだ駆け出しですが、5年後、10年後は少しはまともになっていけばいいな～と思う今日この頃です。今後ともよろしく申し上げます！



この5年を振り返って

射水支部 澤 田 優 子

四十年、ずっと美容師をしてきた。行政書士の登録をしてから、美容室と兼業している。不自然な取り合わせだとは思いますが、考えても仕方がないので考えない。

知らない中に入って知らないことをしている間に五年も過ぎた。当初、わかることが何もなく、知らないことを一人でやるのは本当に効率が悪かった。簡単な事でも長い時間と多くの労力が必要だった。確実にやらねばならないし、ネットにも書かれてないことが沢山あった。それでも研修会に出ているうちに頼れる先輩ができ、先輩のおかげで何とかやってきた。先輩の一言に助けられたことが何度もある。本当に感謝しかない。

幅の広い仕事である。新人は誰に聞いていいのかもわからない。新人向けにメイン業務だけでも

相談窓口を作っていただけないだろうか？確認したいことや迷ったことを気軽に相談できる窓口が決まっていればとても助かると思う。ぜひ検討してもらえないだろうか。

若い人と違って、同じ仕事を数多くこなすわけではない。目の前の仕事をやっているうちにこの五年間はあっという間に過ぎた。子供が二人結婚し、孫も生まれ、姑が認知症になって亡くなり、父が要介護になった。そういう年齢だ。仕事も少しずつ増え兼業も大変になってきた。家事は手抜きだらけだ。人生こんなものか。大変なときに思う句がある。

散る桜 残る桜も 散る桜

事務所はさくら行政書士事務所。残っている間は頑張りたい。

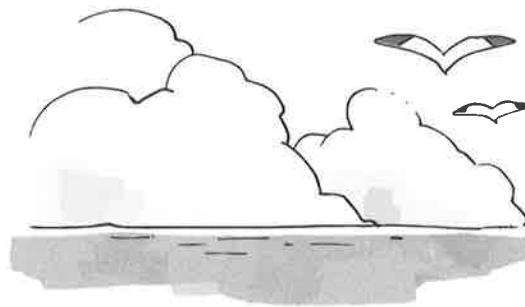

変 化

砺波支部 常 本 智 典

本会に入会してあっという間に4年が経過いたしました。なんとなく過ぎてしまったので行政書士としての成長は低いと言わざるを得ません。長文を書くのが苦手なので読みづらいかと思いますがご了承ください。

さて私が本業としております乗物の世界では皆さんご存じの通り電化が進んでいます。電気自動車に電気バイクそれに電動アシスト付き自転車などで、現在世界の乗物メーカーは巨大な市場を狙って開発競争を激化させています。当然日本国内メーカーにおいても目標を掲げてカーボンニュートラルの実現のため電化を推進する傾向です。また水素を使った動力源も開発されていますし、同時に自動運転などの開発も急速に進んでいます。

それを追うかのように国内では新しい乗物に対する制度や法規の整備が急がれているところだと思います。また水素ステーションや充電スタンド等インフラ整備も計画されつつあると聞きます。よって、乗物についてはこういった新しい技術分野からこれまでにない高度な行政手続業務、知的財産権保護業務等が発生していると思われます。

一方ニュース報道でもありますように世界的にも石油を燃料とする乗物は生産されにくくなるようです。水素や電気やメタンがその代替エネルギ

ーとしての位置づけなのでしょうがそれを生産するエネルギーが必要となります。現時点では化石燃料と原子力はしばらくはやめられないということでしょうか。産油大国は原油・天然ガスを使って水素を生産輸出するようになるのかもしれませんが。

話がそれましたが転換期にある乗物は5G以降を使い自動車や公共車両など一部自動運転が始まっています。まだすぐ先には一般的になりませんが、現実化しているので加速する可能性はあります。分野は違いますがスマート農業における全地球測位システムを使った農業機械の自動運転化やドローンによる農薬自動散布、測量、撮影などが始まっています。

このように地球環境保護の観点と人間生活の利便性の追求により各方面で革命が起こっているところですが、正直私には速すぎてついていけません。

とりとめのないことを書いてしまいましたが知れば知るほど技術革新のスピードのはやさとIT技術進展により高度簡素化していく行政手続きの奥深さをしみじみ感じますし怖さすら感じます。そういった変化の世の中にあって先生方はツールをフル活用し難題を苦勞して解決し成果物として作り上げるスキルの高さには尊敬の念しかありません。

新入会員の紹介



高岡支部

井 藤 昌 俊

ご挨拶 本年2月に入会いたしました。行政書士の業務範囲は大変に広く、私の業務に関する知識は諸先輩方にはまだまだ及ばないものですが、これから勉強と経験を重ねて力をつけていきたいと思ひます。

コロナ禍でIT化やWEB会議等が益々広がる中、行政書士はこれまで以上に活躍発展していく資格だと思ひます。若輩者ではありますが、その一翼を担うことができると考えています。今後ともよろしくお願ひいたします。



高岡支部

廣 嶋 康 雄

ご挨拶 この度、行政書士会に入会させていただきました廣島です。事務所では、税務を中心に事業を行っておりますが、裾野を広げて勉強してまいりたいと思ひております。

どうぞ先輩各位には、今後ともご指導の程、宜しくお願ひ申し上げます。



砺波支部

細 川 元 成

ご挨拶 本年3月に入会させていただきました。約10年税理士業界におり、お客様のご要望を受け行政書士の業務にも携わらせていただくことになりました。先が見えないコロナ禍の経済状況の中、仕業の役割は重要性を増しているように感じています。まだ行政書士の分野では経験や知識が十分とはいえませんが、お客様のご期待に沿えるよう日々努力していきたく思ひますので、今後ともよろしくお願ひいたします。



高岡支部

藤 川 未 来

ご挨拶 令和3年3月に入会させていただきました。業務に関して勉強中ではありますが、地域の方に信頼される行政書士を目指します。

皆様のお役に立てるように、精進していきたく思ひます。

諸先輩方のご指導ご鞭撻のほど、よろしくお願ひいたします。



富山支部

中 井 花 代

ご挨拶 この度、行政書士会に入会させていただきました大変にありがとうございます。この資格・仕事を通じて、少しでも地域社会貢献をしていければ、そして自分自身を成長させていければと考えております。これからは日々研鑽して、お客様の期待にお応えできるよう努力してまいりたいと思ひます。諸先輩方のご指導ご鞭撻の程よろしくお願ひ申し上げます。



富山支部

澤 江 広 美

ご挨拶 本年4月に入会させていただきました、澤江広美と申します。行政書士は業務の幅が非常に広いですが、その中から自分に合う、依頼者の期待に応えられる得意分野を模索していきたく思ひております。諸先輩方のご指導ご鞭撻をいただきながら精進してまいりたいと思ひますので、何卒よろしくお願ひ申し上げます。

新入会員の紹介



富山支部

矢野 政 幸

ご挨拶 この度4月から入会させていただいた矢野政幸と申します。日々勉強し、精進していきたいと思っております。

諸先輩方、ご指導ご鞭撻の程何卒よろしくお願いいたします。



富山支部

松 木 章

ご挨拶 この度、行政書士会に入会させていただきました、松木章と申します。

諸先輩方のご指導、ご鞭撻の程、何卒よろしくお願ひ申し上げます。



高岡支部

彼 谷 拳 生

ご挨拶 4月より行政書士会へ入会させていただきました。2020年度の資格試験を得て晴れて行政書士登録をすることができました。今は相続業務を主に取り扱っておりますが、これからいろいろなことを学びたいと思っております。先輩方の皆様どうぞよろしくお願いいたします。



富山支部

大 田 宗 明

ご挨拶 本年5月に入会しました。資格は当初から取得していましたが、20数年間補助者として建設業、産廃処理業、農転開発許可を主にキャリアを積んできました。相方が営む手打蕎麦屋「福籠」のリフォームを機会に、独立して事務所を構えることにしました。

これまでの経験から業務の遂行には法律が基本にあることは勿論ですが、一つとして同じケースはなく、経験とコツが必要だと痛感していますので、情報交換を兼ねて有志による勉強会をしませんか！

事務方は090-1631-5830の当方で担当します。奮って参加を!!



高岡支部

尾 先 栄 一

ご挨拶 この度、行政書士会に入会させていただいた尾先栄一と申します。

諸先輩方のご指導の程、何卒よろしくお願い申し上げます。



富山支部

姫 野 大

ご挨拶 この度、富山県行政書士会に入会させていただきました姫野大と申します。事務所は富山市小泉町にございます。

行政書士の業務は対象範囲がとても広く、自分自身の知識不足を日々感じております。今後は先輩方のご指導をいただきながら精進してまいりたいと思っておりますので、よろしくお願い致します。

新入会員の紹介



富山支部

亀山 正一

ご挨拶 この度、行政書士会に入会させていただきました。誠に有り難うございます。

地域での経験を生かして、行政書士の職務に務めてまいりたいと思います。

多くの方々の御指導や御意見を賜り、職務に精通した行政書士を目指してまいりたいと考えております。

何卒よろしくお願いいたします。



富山支部

伊藤 和雄

ご挨拶 この度、行政書士会に入会させていただきました伊藤和雄と申します。

諸先輩方のご指導の程、何卒よろしくお願い申し上げます。



高岡支部

小宮 明子

ご挨拶 このたび富山県行政書士会に入会させていただきました小宮 明子と申します。これまで他県で外国人の方々の在留資格のことでお手伝いをさせて頂いて来ました。現在、コロナ禍の中でたくさんの外国人の方達も日本人同様に大変な状況にあります。そのような中、これからも日本で暮らす外国の方達のサポートをすることでお役に立てるように頑張っていきたいと思っております。

今後、富山会の先輩諸先生方のご指導を頂きながら、精進して参りますのでどうぞ宜しくお願い致します。



富山支部

藤井 康博

ご挨拶 この度、行政書士会に入会させていただいた藤井康博と申します。

これまで主に、ファイナンシャルプランナーとして、保険販売に携わっており、今後は行政書士業務と合わせ、日々精進していきたいと考えております。

行政書士としての知識経験は十分とは言えませんが、諸先輩方のご指導の程、何卒よろしくお願い申し上げます。



下新川支部

長田 善忠

ご挨拶 この度、行政書士会に入会させていただきました有り難うございました。

これまで建築関係（住宅メーカー）に長年従事してまいりました、その経験を活かし信頼される行政書士を目指したいと思います。

諸先輩方のご指導の程、よろしくお願い申し上げます。

業務報告集計表 (令和2年度)

業務資料

| 支部名 | 会員数 | 合計 | 建設業関係 | | | | | 営業関係 | | | | | 農地法関係 | | | | | 宅地 開発 | | | |
|-------|-----|---------|----------|----------|-------|-----|----------|------|----|----|----|----------|---------------|-----|-----|----------|------------|----------|------------|----------|-----|
| | | | 新規 許可 | 更新 許可 | 変更 | 経審 | 入札 指名 | 他 | 飲食 | 保健 | 風俗 | 運送 事業 | 税 関 消費税 | 産廃 | 他 | 3条 許可 | 4・5条 許可 | | 4・5条 届出 | 用水 公団 | 他 |
| 富山支部 | 175 | 148,253 | 145 | 268 | 1,087 | 254 | 466 | 113 | 0 | 8 | 17 | 60 | 0 | 139 | 72 | 99 | 172 | 144 | 38 | 144 | 74 |
| 中新川支部 | 29 | 635 | 3 | 20 | 77 | 19 | 15 | 6 | 0 | 0 | 0 | 0 | 0 | 3 | 5 | 34 | 69 | 0 | 3 | 43 | 3 |
| 下新川支部 | 37 | 1,627 | 12 | 61 | 187 | 123 | 85 | 41 | 2 | 0 | 0 | 6 | 0 | 7 | 0 | 39 | 101 | 1 | 23 | 49 | 6 |
| 高岡支部 | 85 | 3,051 | 29 | 167 | 834 | 241 | 202 | 206 | 0 | 4 | 1 | 16 | 0 | 46 | 72 | 45 | 111 | 92 | 16 | 53 | 38 |
| 射水支部 | 30 | 1,432 | 15 | 75 | 259 | 70 | 70 | 18 | 0 | 0 | 3 | 4 | 0 | 22 | 19 | 24 | 25 | 39 | 2 | 22 | 11 |
| 砺波支部 | 37 | 830 | 5 | 19 | 121 | 34 | 30 | 11 | 0 | 0 | 2 | 0 | 38 | 0 | 61 | 94 | 5 | 4 | 54 | 6 | 6 |
| 合計 | 393 | 155,828 | 209 | 610 | 2,565 | 741 | 868 | 395 | 2 | 12 | 23 | 86 | 38 | 217 | 174 | 302 | 572 | 281 | 86 | 365 | 138 |

| 支部名 | 建築 許可 | 道路 河川 | 自動車 | | 戸籍 | 権利 義務 | 事実 証明 | 危険 物 | 社 保 労 | 金融 | 法人 | 内容 証明 | 相談 | 出入 国 | 国土 法 | 用途 廃止 | 売却 申請 | 相続 | 介護 | 成年 後見 | そ の 他 |
|-------|----------|----------|---------|--------|----|----------|----------|---------|-------------|----|-----|----------|-----|---------|---------|----------|----------|-----|----|----------|-------------|
| | | | 登録 | 自賠 | | | | | | | | | | | | | | | | | |
| 富山支部 | 28 | 48 | 124,403 | 16,665 | 42 | 280 | 129 | 1 | 145 | 9 | 436 | 8 | 429 | 321 | 0 | 30 | 31 | 609 | 16 | 160 | 942 |
| 中新川支部 | 0 | 3 | 10 | 49 | 0 | 31 | 1 | 0 | 9 | 1 | 3 | 3 | 35 | 0 | 1 | 7 | 7 | 57 | 1 | 21 | 96 |
| 下新川支部 | 13 | 244 | 56 | 413 | 0 | 47 | 2 | 0 | 0 | 0 | 13 | 7 | 21 | 0 | 0 | 11 | 11 | 22 | 1 | 7 | 8 |
| 高岡支部 | 17 | 11 | 9 | 47 | 1 | 46 | 18 | 0 | 61 | 1 | 38 | 5 | 81 | 93 | 2 | 6 | 3 | 98 | 1 | 17 | 315 |
| 射水支部 | 3 | 2 | 31 | 254 | 0 | 37 | 11 | 0 | 1 | 7 | 44 | 1 | 40 | 106 | 0 | 6 | 7 | 80 | 0 | 33 | 83 |
| 砺波支部 | 1 | 3 | 1 | 222 | 0 | 20 | 2 | 0 | 0 | 0 | 0 | 1 | 0 | 1 | 0 | 4 | 7 | 32 | 3 | 12 | 30 |
| 合計 | 62 | 311 | 124,510 | 17,650 | 43 | 461 | 163 | 1 | 216 | 18 | 534 | 25 | 606 | 521 | 3 | 64 | 66 | 898 | 22 | 250 | 1,474 |

新入会員

会員の異動

(どうぞよろしく)

会員名簿へコピーして追加して下さい。

| 支部 | No. | 氏名 | 登録年月日 入会年月日 | 登録番号 会員番号 | 郵便番号 | 事務所の所在地 | T E L | F A X | 摘 要 電子メールアドレス |
|-----|-----|--------|------------------|------------------|----------|------------------------------|----------------|---------------|------------------|
| 富山 | 184 | 森田 圭 亮 | 3.2.15 3.2.15 | 21240266 1057 | 931-8321 | 富山市犬島4丁目9番28号 | (080)7426-1215 | (03)5980-9825 | 税 |
| 富山 | 185 | 澤江 広 美 | 3.4.2 3.4.2 | 21240547 1062 | 930-0085 | 富山市丸の内1丁目6番9号 | (076)444-7800 | (076)444-7812 | 司 |
| 富山 | 186 | 矢野 政 幸 | 3.4.2 3.4.2 | 21240548 1063 | 930-0004 | 富山市桜橋通り3-1 富山電気ビルディング本館2F | (076)471-6334 | | |
| 富山 | 187 | 松木 章 | 3.4.15 3.4.15 | 21240769 1064 | 939-8104 | 富山市西番28番地 | (076)423-0044 | (076)423-0044 | 宅 |
| 富山 | 188 | 大田 宗 明 | 3.5.1 3.5.1 | 21240983 1066 | 939-8006 | 富山市山室303番地28 | (090)1631-5830 | (076)424-0424 | |
| 富山 | 189 | 姫野 大 | 3.5.1 3.5.1 | 21240985 1068 | 939-8082 | 富山市小泉町141番地 | (076)421-4969 | (076)421-4976 | 司 |
| 富山 | 190 | 伊藤 和 雄 | 3.7.15 3.7.15 | 21241696 1071 | 931-8403 | 富山市田畑82番地13 | (076)438-0323 | (076)438-0323 | |
| 富山 | 191 | 藤井 康 博 | 3.7.15 3.7.15 | 21241697 1072 | 930-0906 | 富山市金泉寺543番地3 | (076)452-1245 | | |
| 富山 | 192 | 亀山 正 一 | 3.7.15 3.7.15 | 21241698 1073 | 939-2376 | 富山市八尾町福島159番地5 | (076)455-1225 | (076)455-1226 | |
| 下新川 | 41 | 中井 花 代 | 3.3.15 3.3.15 | 21240402 1061 | 938-0031 | 黒部市三日市3211番地1 | (0765)56-9939 | | |
| 下新川 | 42 | 長田 善 忠 | 3.6.1 3.6.1 | 21241308 1069 | 939-0657 | 下新川郡入善町東狐842番地 | (090)9763-1022 | (0765)74-1333 | |
| 高岡 | 89 | 井藤 昌 俊 | 3.2.1 3.2.1 | 21240218 1056 | 933-0866 | 高岡市清水町二丁目9番20号 | (0766)23-5538 | (0766)22-2728 | 司・調・測 |
| 高岡 | 90 | 廣嶋 康 雄 | 3.3.1 3.3.1 | 21240336 1058 | 933-0871 | 高岡市駅南3丁目1番3号 | (0766)24-0130 | (0766)24-0132 | 税・公 |
| 高岡 | 91 | 藤川 未 来 | 3.3.15 3.3.15 | 21240401 1060 | 933-0328 | 高岡市内島217番地 | (090)2123-8012 | (0766)50-8304 | |

| 支部 | No. | 氏名 | 登録年月日 入会年月日 | 登録番号 会員番号 | 郵便番号 | 事務所の所在地 | TEL | FAX | 摘要 電子メールアドレス |
|----|-----|-------|------------------|------------------|----------|--------------|-----------------|----------------|-----------------|
| 高岡 | 92 | 彼谷 拳生 | 3.4.15 3.4.15 | 21240770 1065 | 933-0071 | 高岡市鷺北新228番地1 | (070) 8432-7830 | (0766) 21-2454 | |
| 高岡 | 93 | 尾先 栄一 | 3.5.1 3.5.1 | 21240984 1067 | 935-0022 | 永見市朝日本町14番3号 | (090) 6277-7756 | (0766) 74-0678 | |
| 高岡 | 94 | 小宮 明子 | 22.7.15 3.7.1 | 10081796 1070 | 933-0021 | 高岡市下関町5番12号 | (0766) 73-4445 | (0766) 73-4446 | 単体会変更 申 |
| 砺波 | 38 | 細川 元成 | 3.3.15 3.3.15 | 21240400 1059 | 939-1732 | 南砺市荒木1366番地6 | (0763) 52-4574 | (0763) 52-4575 | 税 |

事務所変更

(変更箇所のみ)

| 支部 | No. | 氏名 | 変更年月日 | 郵便番号 | 事務所の所在地 | TEL | FAX | 摘要 電子メールアドレス |
|-----|-------|--------|----------|----------|---------------|----------------|----------------|-----------------------|
| 高岡 | 85 | 宮下 智弘 | 令2.12.28 | 935-0023 | 永見市朝日丘8番88号 | | | 所在地変更 |
| 下新川 | 20 | 鹿熊 浩貴 | 令3.4.15 | 937-0041 | 魚津市吉島3100番地 | | | 所在地変更 |
| 富山 | 139 | 山村 望梨子 | 令3.5.31 | | 富山市本郷町130番地11 | | | 氏名変更 所在地変更 |
| 富山 | 89 | 塩原 義明 | 令3.7.15 | 930-0992 | 富山市新庄町39-6 | | | 所在地変更 |
| 富山 | 180-1 | 糸岡 正明 | 令3.7.15 | 930-0992 | 富山市新庄町39-6 | (076) 425-0088 | (076) 425-5404 | TEL・FAX 番号変更 所在地変更 |
| 富山 | 184-1 | 中井 花代 | 令3.7.15 | 930-0992 | 富山市新庄町39-6 | (076) 425-0088 | (076) 425-5404 | TEL・FAX 番号変更 所在地変更 |

退会者

ごくろうさまでした

| 支部 | No. | 氏名 | 廃業年月日 | |
|-----|-----|-------|---------|--|
| 富山 | 61 | 寺島由紀夫 | 令3.2.28 | |
| 富山 | 21 | 十握秀紀 | 令3.3.31 | |
| 富山 | 93 | 名苗敏明 | 令3.3.31 | |
| 富山 | 105 | 孫田文夫 | 令3.3.31 | |
| 下新川 | 12 | 大野弘憲 | 令3.3.31 | |
| 高岡 | 70 | 加納雅久 | 令3.3.31 | |
| 砺波 | 8 | 法野朝子 | 令3.3.31 | |
| 高岡 | 50 | 小谷秀範 | 令3.7.10 | |

ご逝去

つつしんでご冥福をお祈りいたします

| 支部 | No. | 氏名 | 死亡年月日 | |
|-----|-----|------|---------|--|
| 中新川 | 10 | 杉林茂夫 | 令3.2.1 | |
| 富山 | 133 | 中濱肇 | 令3.5.26 | |



事務所訪問

飯野道子行政書士事務所にお邪魔しました！

広報部 金山 義一



今回は、富山県行政書士会法規部部长、そして高岡支部長でもある飯野道子先生の事務所へお話を伺いにまいりました。場所は高岡商工会議所7階、外の看板に大きく「飯野道子行政書士事務所」と大変目立っております。



筆者の飯野先生に対しての印象は、「婚活イベント」「離婚専門行政書士」「コロナ助成金の行政書士」といろいろありますが、一番は「各自治体を駆け巡る女性の味方」という感じです。

1. 行政書士になったきっかけは？

不況の煽りで会社を辞め、これからどうしようという時期、偶然に本屋さんで離婚問題も扱える行政書士という仕事を知りました。私も離婚問題で誰に相談すればよいか分からなく大変苦労した時期があっただけ「そんな離婚に悩んでいる人を助きたい。」「心の悩みが聞ける法律家になりたい。」という想いで資格を取り行政書士になりました。

2. 開業当時の苦労話などありましたらお聞かせください？

離婚問題で悩んでいる人は沢山おられると思います。でも誰にでも相談できるものでもなく、一部の親友や親など本当に信頼できる人にしか相談できないと思います。そんな悩みを持った人に対して、どうアプローチしていけばよいのか？当時はSNSなどそんなに普及していなかったし、積極的に営業を仕掛けられるものでもないで、認知されるまで非常に時間がかかりました。私の業務スタイルはマニュアル的な対応ではなく相談者が一番幸せになれる解決方法を相談者と一緒に考えながら解決して行くスタイルです。そしてどんなに忙しくても業務完了後のアフターフォローは怠らない。それにより相談者としてしっかりと信頼関係を保つことができたと思います。そして、その成果は少しずつ現れてきたと思っています。

3. 新規に取り組んでいる業務はありますか？

現在は法人（会社）の開拓に取り組んでおります。会社には沢山の仕事が詰まっておりますし、また人もたくさんおりますので、定期的な業務を受けながらコンサルティングとして顧問契約に発展してゆけばよいと思っております。

4. 後輩行政書士にアドバイスはありますか？

2年ぐらいはやったことのない依頼ばかりだともおもいますが、勇気をもって受けていただければよいと思います。高岡支部では、「OJT」的な体制を作っていけたらよいなと思っています。たとえば新人行政書士が仕事の依頼を受けたら先輩行政書士の指導を受けながら業務をこなし、早く仕事を覚えていけるような仕組みです。

5. 今後の行政書士のあり方について何かありますか？

一般のデジタル社会の推進、それに伴い新たに施行される法律、変更される行政手続きなど世の中は益々複雑になってきていると思います。この複雑な社会をどうかみ砕いて町の人々に伝えることができるか？

私はオンラインを活用することで逆に面談機会を増やし、簡単に相談ができる仕組みを作れると思います。

色んなデジタル技術を活用して「行政書士は頼れる町の法律家」として行政と町の人とのパイプ役となり、もっと身近なものになっていかなければいけないと思っています。



いつも飯野先生のポジティブな活動には感動しております。

大変お忙しい中、貴重なお話をいただきありがとうございました。

活動状況の報告

コスモス富山支部長 森 田 幸



今回も、コロナウイルス災禍のなかでのご報告となります。ただ昨年と違い、ワクチン接種が世界的に進み、延期されていましたが東京オリンピックの話題が少し明るく報じられてきました。とは言え、まだまだコロナ災禍の影響が大きいです。あらゆるコミュニケーションの分断・萎縮が一番堪えています。そのような中、Zoom リモート会議など新たな活動形態を活用し、前を見て積極的な活動をしています。それでは、活動状況をご報告いたします。

1. 活動報告

(1) 相談会

- ① 毎月第2木曜日の13時30分より富山市社会福祉協議会に於いて、「専門家による成年後見相談」と題した無料相談会が開催されており、毎回、相談員として当支部の会員を2名ずつ派遣しております。高い評価を得ています。
- ② 今年に入り、高岡地区会員が増え、昨年にも増して、県西部の活動が無料相談会を通じた広報活動などさらに活性化しています。
- ③ 新川地区での無料相談会もしっかりとその地区の実情に合わせ継続しています。

(2) 無料相談会への相談員派遣

- ① 本会の無料相談会等へ会員を積極的に派遣しています。
- ② その他、多くの無料相談会に協力しています。

(3) 各種セミナー等への講師派遣

随時、派遣しています。講師派遣依頼の増加や最近のデジタル化・リモート化を踏まえ、新たな展開を模索しています。

(4) 個別相談への対応

会員個々の能力の向上を主としています。

(5) コスモスとやまの月例研修会は、リモートばかりで対面での会話が減りました。また、総会後の懇親会、忘年会、新年会も開催しませんでした。そこで、コミュニケーション不足を少しでも補うために、今年1月26日にサンシップ富山一階大ホールで贅沢な対面研修会を開催いたしました。

(6) 更新研修

例年6月に開催しますが、コロナ災禍対応のため、昨年度は延期し実施しました。

その他、報告事項は多くありますが、コロナ災禍のなかでの突発的、個別的なことが多く、次回に整理し、ご報告したいと思います。

2. お知らせ

(1) 入会前研修

今年もコロナ禍のため、実施形態はまだ決まっていませんがしっかりと実施しますので、ぜひご参加ください。お待ちしております。

(2) 成年後見業務監査は本部のシステムの高度化によりチェック機能を東京に集中する方向を保ちつつ地方への分散管理も模索しています。

(3) かつてから主要な課題の一つである「コスモスにおける法人後見」について、実現に向けて具体的な実施計画立案が進められました。うれしいニュースです。

(4) コスモスとやまが、富山市成年後見推進協議会（中核センター設立会議）のメンバーに選出されました。うれしいニュースです。

(5) 支部定時総会

令和3年9月6日(月)コスモス富山県支部の

第11回定時総会を開催いたします。平成24年3月21日(水)午後2時半からの設立総会で行政書士とともに歩む「皆様のコスモスとやま」が誕生して現在10年目になります。来年3月には満10歳となります。コスモスとやま丸は10年の締めくくりと新たなる10年への旅立ちの時を迎えます。当初は、現本会大塚会長の下12名の会員でキックオフし、現在は30余名の仲間で、富山県民の福祉の向上はもとより、成年後見を柱として行政書士としての資質の向上と業務領域の拡大を目指して力強く活動しています。今後はさらに飛躍します。ご期待ください。

3. 設立時、初代支部長、現本会会長の大塚先生が示された具体的事業活動方針を改めてここに載せ、未来への指針と致します。私たちコスモスとやまは、不易流行を旨とし、ぶれずにまっすぐに進みます。

1. 行政書士の社会貢献としての成年後見制度

- 利用支援活動の意義を、一般社会及び行政書士に広く伝えて、本法人の認知度の向上と会員の増加を目指し積極的に活動する。
2. 成年後見人等を受任する能力を備え、かつ倫理観の高い人材の育成を最重要課題として、研修の一層の充実と会員の資質の向上を図る。
 3. 会員の受任事件を管理・監督することで、問題点や課題を早期に発見し、被成年後見人等への権利侵害などを未然に防止する活動を行う。
 4. 地域に根差した活動を心掛けて、支部活動の充実及び強化を推進する。
 5. 支部管轄の関係諸官庁等との連携を深め、成年後見制度の普及・推進を図る。
- 以上です。これからも「コスモスとやま丸」を宜しくお願い致します。

以上



事 - 務 - 局 - だ - よ - り

◇令和3年

| 月 | 日 | 曜 | 行 事 | 出席人数 |
|----|----|------------------------------------|---|--------------|
| 1 | 5 | 火 | 新年挨拶廻り（富山市）大塚会長ほか | 6 |
| | 6 | 水 | 第8回申請取次行政書士管理委員会（本会会議室）大岩委員長ほか | 3 |
| | 14 | 木 | 新規登録事務所調査（高岡市）寺井高岡支部長 | 1 |
| | 20 | 水 | 外国人材とのコミュニケーション支援事業オンライン研修会（本会会議室）久郷企画研修部長ほか | 3 |
| | 27 | 水 | 70周年記念事業特別委員会（本会会議室）大塚会長、伊井委員長ほか | 12 |
| | 25 | 土 | 報道各社訪問（富山市）大塚会長ほか | 2 |
| | 29 | 金 | 新規登録事務所調査（高岡市）寺井高岡支部長 部長会（本会会議室）大塚会長ほか 臨時理事会（本会会議室）大塚会長ほか | 1 9 21 |
| 2 | 2 | 火 | 富山県士業懇話会定例会（富山市）村田副会長ほか | 2 |
| | 10 | 水 | 行政書士制度70周年記念式典（ホテルグランテラス富山） | 80 |
| | | | 行政書士制度70周年記念鼎談（ホテルグランテラス富山） | 3 |
| | | | 行政書士制度70周年特別記念講演（ホテルグランテラス富山） | 70 |
| | 12 | 金 | 新規登録事務所調査（南砺市）三輪砺波支部長 | 1 |
| | 16 | 火 | 新規登録事務所調査（高岡市）寺井高岡支部長 | 1 |
| | 17 | 水 | 新規登録事務所調査（黒部市）中田下新川支部長 | 1 |
| | | | 顧問県議会議員との懇談会（富山県民会館 704号）大塚会長ほか | 20 |
| | | | 報道機関各社訪問（富山市）大塚会長ほか | 3 |
| | 22 | 月 | 行政書士記念日無料相談会（本会会議室・高岡支部センター）飯野広報部長ほか | 12 |
| | 24 | 水 | 農業経営基盤強化促進法研修（リモート研修） | 45 |
| 25 | 木 | 顕彰調査特別委員会（本会会議室）大塚会長、西永委員長ほか | 7 | |
| 26 | 金 | 富山県外国人材活躍・多文化共生推進連絡会議（富山市）久郷企画研修部長 | 1 | |
| | | 部長会（本会会議室）大塚会長ほか | 9 | |
| 3 | 1 | 月 | 企画研修部会（本会会議室）大塚会長、久郷企画研修部長ほか | 15 |
| | 2 | 火 | 新規登録事務所調査（富山市）澤田富山支部長 | 1 |
| | 3 | 水 | 第9回申請取次行政書士管理委員会（本会会議室）大岩委員長ほか | 3 |
| | 9 | 火 | 総務部会（本会会議室）大塚会長、大岩総務部長ほか | 11 |
| | | | 外国人材受入サポートセンター運営委員会（本会会議室）大塚センター長ほか | 6 |
| | 10 | 水 | 部長会（本会会議室）大塚会長ほか | 9 |
| | | | 理事会（本会会議室）大塚会長ほか | 20 |
| | 12 | 金 | 新規登録事務所調査（富山市）澤田富山支部長 | 1 |
| | 17 | 水 | 行政書士業務説明会（高岡法科大学）川西法規部長 | 1 |
| | 18 | 木 | 新規登録事務所調査（高岡市）寺井高岡支部長 | 1 |
| | 24 | 水 | 選挙管理委員会（本会会議室）賣田委員長ほか | 4 |
| 25 | 木 | 富山県空き家対策官民連絡協議会（富山市）久郷企画研修部会長 | 1 | |
| 4 | 1 | 木 | 新規登録事務所調査（魚津市）中田下新川支部長 | 1 |
| | 4 | 日 | 片山さつき参議院議員との意見交換会（富山市）大塚会長ほか | 4 |
| | 5 | 月 | 建設キャリアアップシステム研修会（富山県総合情報センター） | 56 |

| 月 | 日 | 曜 | 行 事 | 出席人数 |
|----|-------|--------------------------|-------------------------------------|------|
| 4 | 8 | 木 | 新規登録事務所調査（富山市）澤田富山支部長 | 1 |
| | | | 新規登録事務所調査（高岡市）寺井高岡支部長 | 1 |
| | | | 第1回申請取次行政書士管理委員会（本会会議室）大岩委員長ほか | 3 |
| | 12 | 月 | 法規部法規部門会議（本会会議室）大塚会長ほか | 6 |
| | 13 | 火 | 総務部会（本会会議室）大塚会長ほか | 10 |
| | 14 | 水 | 会計監査（本会会議室）長森監事ほか | 6 |
| | 15 | 木 | 綱紀委員会（本会会議室）山下委員長ほか | 7 |
| | 16 | 金 | 部長会（本会会議室）大塚会長ほか | 9 |
| | | | 理事会（本会会議室）大塚会長ほか | 21 |
| 21 | 水 | 選挙管理委員会（本会会議室）寶田委員長ほか | 5 | |
| 5 | 6 | 木 | 第2回申請取次行政書士管理委員会（本会会議室）大岩委員長ほか | 3 |
| | 19 | 水 | 綱紀委員会（本会会議室）山下委員長ほか | 7 |
| | 21 | 金 | 第72回定時総会（ホテルグランテラス富山） | 70 |
| 6 | 3 | 木 | 第3回申請取次行政書士管理委員会（本会会議室）大岩委員長ほか | 3 |
| | 10 | 木 | 新規登録事務所調査（高岡市）飯野高岡支部長 | 1 |
| | 11 | 金 | 令和3年度中地協定時総会（オンライン方式）大塚会長ほか | 3 |
| | 14・15 | 月・火 | 令和3年度日行連定時総会（ホテルオークラ東京）大塚会長ほか | 3 |
| | 17 | 木 | 新規登録事務所調査（富山市）澤田富山支部長 | 1 |
| | 22 | 火 | 富山運輸支局登録窓口相談員会議（本会会議室）奥村封印管理委員長ほか | 7 |
| | 25 | 金 | 理事会（本会会議室）大塚会長ほか | 21 |
| 28 | 月 | 新規登録事務所調査（富山市）澤田富山支部長 | 1 | |
| | | 広報部会（本会会議室）大塚会長、久郷広報部長ほか | 10 | |
| | 30 | 水 | 新規登録事務所調査（富山市）澤田富山支部長 | 1 |
| 7 | 5 | 月 | 第4回申請取次行政書士管理委員会（本会会議室）川西委員長ほか | 3 |
| | 6 | 火 | 総務部会（本会会議室）大塚会長、川西総務部長ほか | 10 |
| | 12 | 月 | 選挙管理委員会（本会会議室）大塚会長ほか | 7 |
| | | | 法規部会（本会会議室）大塚会長、川西法規部長ほか | 10 |
| | 13 | 火 | 顕彰調査特別委員会（本会会議室）大塚会長ほか | 6 |
| | | | 企画研修部会（本会会議室）大塚会長、大岩企画研修部長ほか | 16 |
| | 15 | 木 | 綱紀委員会（本会会議室）大塚会長ほか | 6 |
| | 20 | 火 | 広報部会（本会事務所）久郷広報部長ほか | 9 |
| | 21 | 水 | 封印管理委員会（本会会議室）大塚会長ほか | 6 |
| | | | 外国人材受入サポートセンター運営委員会（本会会議室）大塚センター長ほか | 3 |
| | 29 | 木 | 支部長会議（本会会議室）大塚会長ほか | 8 |
| 30 | 金 | 部長会（本会会議室）大塚会長ほか | 9 | |

令和3年度 行政書士試験

試 験 日 令和3年11月14日（日）

受験願書配布期間

（郵送配布）

令和3年7月26日（月）

～令和3年8月20日（金）

（窓口配布）

令和3年7月26日（月）

～令和3年8月27日（金）

受験願書受付期間

（郵送受付）

令和3年7月26日（月）

～令和3年8月27日（金）

（インターネット受付）

令和3年7月26日（月）

～令和3年8月24日（火）

合 格 発 表

令和4年1月26日（水）

受 験 資 格

年齢、学歴、国籍等に関係なく、どなたでも受験することができます。

<問い合わせ先>

総務大臣指定試験機関

一般財団法人行政書士試験研究センター

電話 03-3263-7700 [試験専用照会ダイヤル]

ホームページ <http://gyosei-shiken.or.jp>

行政書士徽章並びに行政書士補助者徽章の 取扱いについて（お知らせ）

本会では、行政書士徽章並びに行政書士補助者徽章を取扱っています。
ご入用の方は、事務局までお申し付けください。

行政書士徽章 3,000円／1個

行政書士補助者徽章 1,100円／1個

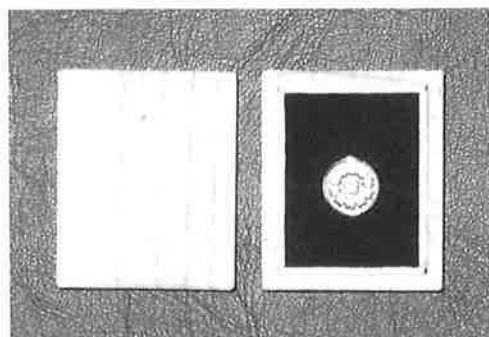

行政書士徽章
(直径約 15mm 金色)

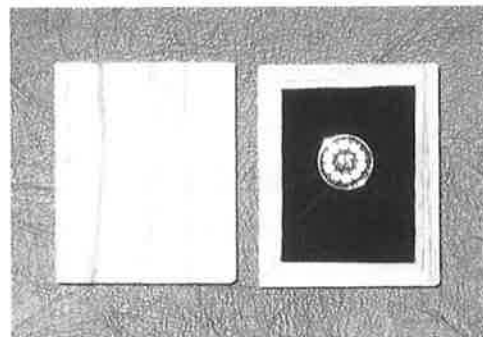

行政書士補助者徽章
(直径約 14mm 銀色)

*** 会費の納入について(お願い) ***

会費の納入につきましては、常々深いご理解とご協力を賜わり、厚くお礼申し上げます。令和3年度上半期会費未納の方は至急納入下さるようお願い申し上げます。

令和3年度下半期の会費は10月に納入をお願い致します。尚、自動引落制度に加入されている方は、11月2日に引き落としさせていただきますのであらかじめ預金残高のご確認をお願いいたします。

注) 令和3年度下半期本会会費は33,000円です。

*** 会費自動引落制度の加入のお願い ***

まことに恐縮ですが、まだ加入されておられない方は、ご加入の申込をしていただきますようお願い申し上げます。

事務局へお電話をいただければ、申込書をお送り致します。

TEL 076-431-1526

◆◆◆◆◆◆◆◆◆◆ 原 稿 募 集 ◆◆◆◆◆◆◆◆◆◆

会報「行政とやま」第88号（令和4年1月）掲載の原稿につき、会員の皆様の積極的なご投稿をお待ち致しております。

1. 投稿内容

- ①行政書士会に対する意見、要望
- ②時事問題に関する意見
- ③事務上の参考資料
- ④文芸作品（俳句、短歌、川柳等）
- ⑤紀行文
- ⑥随筆、随想
- ⑦私の業務日誌等

2. 投稿字数

原稿用紙又はFAX・メールで、400字以内

3. 投稿期日

随時

4. 投稿先

富山県行政書士会事務局

※掲載については、編集担当者による、内容の一部訂正・加除を一任願います。

編 集 後 記

今年6月より久郷部長の下、新たな体制で広報部がスタートいたしました。長引くコロナ禍の影響により対面でのコミュニケーションが制限されてストレスを感じることも多々あると存じますが、富山県行政書士会の活動や各会員の意見などを掲載した広報誌「行政とやま」を通じて、様々な情報を収集し少しでも業務の拡大の一助になればと願っております。

広報誌を編集しているちょうど今、賛否両論のあった東京オリンピックが開催されています。余りの暑さにテニスの男子シングルスで世界ランキング1位のノバク・ジョコビッチ選手は、試合時間を夕方にならざるよう求めたとの報道もありました。富山も今年の1、2月の豪雪をすっかり忘れてしまうくらいの猛暑日が続いております。皆様どうぞご自愛くださいませ。

最後に、発刊にあたりご寄稿くださった皆様、取材にご協力頂いた皆様に御礼を申し上げます。長い間、広報部長としてご尽力いただいた飯野部長に感謝の意を表します。

(M. K)

《表紙の写真》

無人航空機（ドローン・ラジコン機等）を飛行の禁止空域で飛行させること及び飛行の方法によらず飛行させることについては、航空法第132条第2項第2号及び第132条の2第2項第2号の規定により、許可及び承認を得なければ無人航空機を飛行させることができない。

今号の表紙の写真は、上記無人航空機の飛行に関する許可及び承認を受けて、撮影されたものです。撮影地は富山湾上空から氷見漁港及び唐島を撮影したものです。

ドローン撮影では、地上で撮影するのとは違い、今までとは違った角度・距離からの撮影が可能になります。人やヘリでは近づけなかった場所がドローンでは撮影できます。それは鳥の視点に近い、人が立ち入れない、鳥しか見ることのできなかつた光景をドローンで見ることができます。

そのようなことから現在、災害現場や建設現場での活用が広がっています。

会報 行政とやま 第87号

発行所 富山県行政書士会
富山市丸の内1丁目8番15
余川ビル2F
(076) 431-1526

発行人 会長 大塚 謙 二

編集 広報部

発行年月日 令和3年8月20日

印刷 北日本印刷株式会社



行政書士倫理綱領

- 行政書士は、国民と行政とのきずなとして、国民の生活向上と社会の繁栄進歩に貢献することを使命とする。
- 一、行政書士は、使命に徹し、名誉を守り、国民の信頼に応える。
 - 二、行政書士は、国民の権利を擁護するとともに義務の履行に寄与する。
 - 三、行政書士は、法令会則を守り、業務に精通し、公正誠実に職務を行う。
 - 四、行政書士は、人格を磨き、良識と教養の陶冶を心がける。
 - 五、行政書士は、相互の融和をはかり、信義に反してはならない。

日本行政書士会連合会



残暑お見舞い
申し上げます

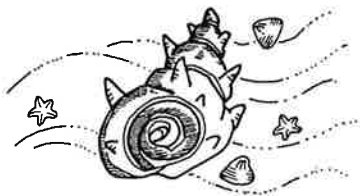
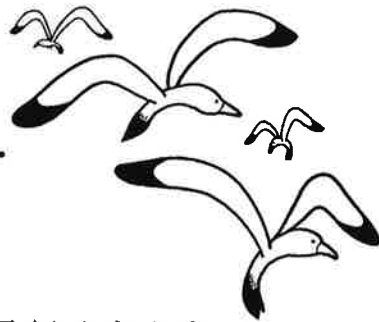

富山県行政書士会
会長 大塚 謙 二
役職員一同



会報 行政とやま

 富山県行政書士会

